

Honeywell | Brannalarm



Produktkatalog 2017 / 2018

**Brannalarm og
presentasjonssystemer**



Innhold

Adresserbare systemer - Delta	1
Konvensjonelle systemer	2
Spesialdeteksjon	3
Aspirasjon	4
Konvensjonelle alarmorganer	5
Nettverk/kommunikasjon	6
Presentasjonssystemer	7
Batterier og strømforsyninger	8
Testutstyr	9
Dørholdemagneter	10
Diverse	11

Innhold

Våre produktområder	6	4 Aspirasjon	55
Kundesupport.....	7	Om aspirasjon	56
Begreper og definisjoner.....	8	Aspirasjonsdetektorer.....	57
Systemoversikt.....	10	Tilbehør aspirasjon	62
1 Adresserbare systemer - Delta	13	5 Konvensjonelle alarmorganer	69
Om Delta systemet.....	14	Om konvensjonelle alarmorganer	70
Delta sentraler	15	Signalgivere	71
Betjeningspaneler	15	Akustisk.....	72
Betjeningspaneler/avstillingstablå	16	Optisk/Akustisk	72
Compact utgaver	17	Optisk.....	73
Bisentraler	18	Parallellamper.....	75
Delta DA Quad.....	19	6 Nettverk/kommunikasjon.....	77
Tilbehør Delta sentraler	20	Om nettverk/kommunikasjon	78
Detektorer	22	eNode	79
IQ8Quad	23	LON Gateway	79
IQ8Quad med alarmorganer	25	Galvanisk skille	79
Tilbehør IQ8Quad	26	Fiberkommunikasjon og modem	80
IQ8Alarm adresserbare alarmorganer.....	29	Alarm-/meldingsoverføring, server	81
Manuelle meldere og tilbehør.....	30	Programvare/SMS tekstmeldinger.....	82
Transpondere.....	31	7 Presentasjonssystemer	83
IQ8Wireless	34	Om FireWin	84
2 Konvensjonelle systemer	39	FireWin Presentasjon Multisite.....	85
Om konvensjonelle systemer	40	OPC	85
Sentraler og skap	41		
BSX 100	41		
BSX 10	41		
Tegningsskap.....	41		
Detektorer og tilbehør.....	42		
ECO 1000	42		
Manuelle meldere og tilbehør	43		
3 Spesialdeteksjon.....	45		
Om spesialdetektorer	46		
Linjedetektorer	47		
Linje-/flammedetektorer	48		
Flammedetektorer.....	49		
Varmedetekterende kabel	50		
Ex-/ATEX utstyr	51		
Adresserbare Ex-løsninger.....	52		

8	Batterier og strømforsyninger.....	87
	Batterier	88
	Strømforsyninger	89
9	Testutstyr	91
	Røykdetektortester, div. tilbehør	93
10	Dørholdemagneter	97
	Om dørholdemagneter	98
	Dørholdemagneter.....	99
	Anker og braketter.....	100
11	Diverse.....	101
	Hjemmevarslere.....	102
	Tilbehør perifert utstyr	104
	Kabler og pluggen	106
	Nøkkelsafer	106
	Sprinklerkontrollboks	107
	Svenska skylt och tablåer	108
	Apollo utstyr.....	111
	Apollo sentraler	111
	Apollo detektorer og tilbehør	111
	Apollo manuelle meldere og tilbehør.....	111
	Apollo adresseenheter og XP95 Ex-utstyr....	112



Våre produktområder

- Brannalarm
- Talevarsling
- Nødllys

Brannalarm

Et brannalarmsystem skal beskytte liv og verdier når en brann oppstår. Da er det viktig med tidligst mulig varsling og samtidig sikre at uønskede alarmer ikke oppstår i systemet. Med våre løsninger, fra enkle konvensjonelle systemer til mer avanserte Delta nettverkløsninger, skreddersys en optimal løsning for objektet som skal sikres.

Talevarslingssystemer og nødlssystemer omhandles i egne kataloger.

Installasjonsregler og tips

For generelle regler og tips (bla. kabling og kabelvalg) anbefaler vi å laste ned installasjonshåndboken som gjelder for ditt land, fra vår hjemmeside www.hls-nordic.com.

Denne er laget for å kunne gi deg en rask og enkel oversikt over de viktigste momentene før og under installasjonen.

Mer informasjon om hvert enkelt produkt samt spesielle emner finnes på vår hjemmeside www.hls-nordic.com.



Vi har en enkel systemfilosofi;

”Våre produkter skal kunne fungere i et integrert nettverk for å gi maksimal sikkerhet”

Sikrer liv og verdier

Honeywell Life Safety AS er en av de ledende aktørene i det nordiske markedet innenfor brannalarm, talevarsling og nødlys. Ved å være en del av et globalt konsern får vi stadig tilført nye produkter og kompetanse. Gjennom 40 år har vi produsert og levert Eltek Fire & Safety brannvarslings- og evakueringsystemer for å sikre liv og verdier.

Kundesupport Norge



Vårt kundesupportteam i Norge består av ordrekontor, ettermarked og service, returavdeling og teknisk support. Se mer på www.hls-eltek.no.

Kundesupportavdelingene er åpne fra:
0800-1600 mandag-torsdag
0800-1500 fredag

Utenfor dette tidsrommet har vi driftsvakt tilgjengelig 24 timer i døgnet.
Telefonnummeret til vakttelefonen blir oppgitt når kunden ringer vårt sentralbord utenfor åpningstiden.

For direkte kontakt med kundesupport ring:

+ 47 815 03 180

Valg 1 (Bestillinger)

Type support: Bestillinger og ordreforespørsler
Kundegruppe: Installatører og partnere
E-post: customer.support.nordic@honeywell.com

+ 47 815 44 045 Valg 2 (Service)

Type support: Brukerstøtte og bestillinger av serviceoppdrag
Kundegruppe: Sluttbrukere
E-post: nordic.service@honeywell.com

+47 815 03 180, Valg 2 (Teknisk Support)

Type support: Teknisk support
Kundegruppe: Sluttbrukere, installatører og partnere
E-post: tech.support.nordic@honeywell.com

+ 47 815 44 045 Valg 4 (Vare retur)

Type support: Returer
Kundegruppe: Sluttbrukere, installatører og partnere
E-post: nordic.return@honeywell.com

+ 47 815 44 045 Valg 5 (Reklamasjoner)

Type support: Reklamasjoner
Kundegruppe: Sluttbrukere, installatører og partnere
E-post: nordic.return@honeywell.com

Kundsupport Sverige



Vårt kundsupportteam i Sverige består av salgsupport, teknisk support, nordiskt kundcenter och returavdeling.

Teknisk support, kontakt:
+ 46 31 361 9361, knappval 2

Nordiskt ordrekontor och returavdelning, öppettider:
0800-1600 måndag-torsdag
0800-1500 fredag

Order/beställning:
+ 46 31 361 9361, knappval 1
customer.support.nordic@honeywell.com

Nordisk returavdelning, kontakt: **+ 47 815 44 045**, välj 4
nordic.return@honeywell.com

Se ytterligare kontaktinfo www.eltek.se.

Kundesupport Danmark



Vort kundesupportteam i Danmark består af salgssupport, teknisk support og undervisning. Nordisk ordrekontor og returafdeling håndteres fra Norge. Se mere på www.hls-eltek.dk.

Nordisk ordrekontor og returafdelingene er åbne fra:
0800-1600 mandag-torsdag
0800-1500 fredag

Nordisk ordrekontor: **+ 45 89 88 55 06**, tast 1 eller
customer.support.nordic@honeywell.com

Teknisk support: **+ 45 89 88 55 06, tast 2 eller**
tech.support.nordic@honeywell.com

Nordisk retur: **+ 47 815 44 045**, valg 4
nordic.return@honeywell.com

Begreper og definisjoner

ADRESSERBAR DETEKTOR:	En detektor med unik adresse som brukes i adresserbare alarmsystemer. I tillegg til adressen kan detektoren ha en beskrivende tekst som vises på brannsentralens display. Adresserbare detektorer er normalt analoge.
ANALOG DETEKTORER:	Analoge detektorer genererer et elektrisk signal som varierer med røykens densitet eller med temperaturen. Dette gjør detektoren i stand til å gi et forvarsel før alarmnivået. Analoge detektorer er normalt adresserbare.
ADRESSEENHET:	En adresserbar enhet (I/O) med inn- og utganger for styringer og/eller mottak av signaler fra eksterne enheter som sprinkler og spesialdetektorer.
ALARM- OG STYREUTGANGER:	Generelt uttrykk for de elektriske signaler generert når en brannalarmsentral er i alarmmodus. Signalene er tilgjengelige på sentralens rekkeklemmer eller på I/O-enheter tilkoblet detektorsløyfe og brukes til å aktivere alarmklokker og til å styre annet tilknyttet utstyr så som dørmagneter og ventilasjon.
ALARMMODUS/BRANNALARM:	Tilstanden for et alarmsystem som rapporterer en alarmsituasjon – brannalarm. Det motsatte av normalmodus.
ANX95:	Forrige generasjon adresserbar og/eller konvensjonell brannsentral.
ASPIRASJONSANLEGG:	Et røranlegg med hull som suger luft fra objektet som er sikret ved hjelp av en sentralenhet, normalt kalt aspirasjonsdetektor, som analyserer luften for røykpartikler.
BISLØYFE:	2-leder detektorsløyfe tilkoblet som en forgrening til en adresserbar hovedsløyfe uten retur.
BISLØYFEENHET:	En adresserbar enhet i et Apollo system tilkoblet en adresserbar sløyfe som gjør det mulig å gi signaler fra konvensjonelle detektorer og andre av/på enheter inn på en adresserbar sløyfe. Signal fra de konvensjonelle givere blir indikert på sentralen med bisløyfens adresse.
BSX100:	Konvensjonell brannalarmsentral med 2 til 8 sløyfer. Benytter konvensjonelle detektorer som ECO1000.
DELTA COMPACT:	Brannalarmsentral, som i samme skap har betjeningspanel, en eller to DA-moduler, samt strømforsyning og batterier. Sentralene har 2 eller 4 adresserbare detektorsløyfer.
DELTA DA:	Deteksjons- og alarmmodul med tilkoblinger for detektorsløyfer, for alarm- og styrekurser og for kommunikasjon til annet utstyr. DA-modulen har også innebygd strømforsynings- og ladeenhet.
DELTA DA Quad:	DA-modul som benyttes på dagens systemer. Den kan benyttes med alle detektorer i IQ8-serien, også detektorer med innebygget alarmfunksjon. Sløyfespenning 36V.
DELTA DA Apollo:	DA-modul for Apollo detektorer, for øvrig lik andre DA-moduler.
DELTA NET:	Brannalarmnettverk hvor DELTA modulene kommuniserer via 2 tolederkabler, hvor en av kablene brukes som nødalarmlinje og den andre som eBus-linje.
DELTA OP / BFT:	Betjeningspanel brukt som hovedkontroll og displayenhet – eller som brannmanns- eller repeaterpanel – med mulighet for fullstendig betjening av brannalarmsystemet.
DELTA REPEATER / LLT:	Repeaterpanel for Delta systemet uten betjeningsfunksjon.
DELTA TEKNOLOGI:	DELTA teknologi er et samlet begrep for vårt modulære EN 54 sertifiserte og fleksible brannalarmsystem som anvender brukervennlig logikk i nettverksoppbygging, betjening og brannmeldingsevaluering.
DETEKTOR:	Et generelt uttrykk for en enhet som brukes for å detektere brannkjennetegn, så som røyk, temperaturøkning, flammeutvikling, osv.
DETEKTORSLØYFE:	Uttrykk for kabelen som forbinder alle detektorer på én sløyfe. Adresserbar sløyfe er normalt uttrykk for en 2-leders kabel som kobler alle detektorer, alarmorganer og I/O-moduler til en sløyfe med tur og retur til en brannsentral. Konvensjonell detektorsløyfe er en forbindelse til alle detektorer på en sløyfe uten retur til sentralen, men hvor kabelen er overvåket med et endeled.
ESSER DETEKTORER:	Intelligente analoge adresserbare detektorer i IQ8Quad-serien.
eBUS:	Buss for multimaster nettverkskommunikasjon mellom enheter i DELTA systemet og eventuelt med Fireguard ANX95 sentraler. eBus nettverket er basert på innbygde LON kort eller separate eNoder. Protokollformatet på eBus kalles eCom.
ECO 1000:	Konvensjonell detektorserie. Den finnes både som standard og multisensor.

eNODE:	Kommunikasjonsenhet for brannsentraler tilkoblet i multimaster eBus nettverk. Disse enhetene utgjør en overgang fra RS232 til eBus.
FEILVARSELMODUS:	Tilstand for et brannalarmsystem som rapporterer et feilsignal fra systemet.
FLAMMEDETEKTOR:	Detektor med IR- og/eller UV-sensor for optimal deteksjon av flammembranner primært i industrianlegg.
FORVARSELMODUS:	Tilstanden for et brannalarmsystem som rapporterer et forvarsel (mulig begynnende brann) fra en detektor i systemet.
ISOLATOR:	Enhet som hindrer at en hel adresserbar sløyfe påvirkes (slutter å virke) ved kortslutning. Ved kortslutning vil kun den delen som er mellom 2 isolatorer eller 1 isolator og sentralen påvirkes.
IQ8Alarm:	Adresserbar alarmorgan/sirene som benyttes på samme sløyfe som IQ8Quad-detektorene.
IQ8Quad:	Adresserbar, omfattende detektorserie med multisensor- og multikriteriedetektorer med blant annet innebygd avansert logikk, og utgaver med innebygd alarmgiver som sirene, optisk alarm og talevarsling.
KONVENSJONELL DETEKTOR:	En to-nivå detektor – alarm/ikke alarm, brukt i brannalarmsystemer med konvensjonelle detektorsløyfer.
LED:	Light Emitting Diode. Indikatorlamper er vanligvis plassert på fronten av kontrollpanelet eller benyttet som optisk alarm i detektorer og alarmorganer.
MULTIFUNKSJON:	Multifunksjon – eller makro – er en serie tastetrykk som systemet lagrer for senere bruk. For lett å kunne utføre de funksjonene som ofte brukes (for eksempel daglig utkobling av en spesiell sone), har Delta brannsentraler en automatisk måte å utføre den spesifikke serien med tastetrykk – multifunksjon (makro).
MANUELL MELDER:	En manuell melder krever manuell aktivering fra en bruker. Melderen melder brann uten forsinkelse til brannsentralen.
MULTIKRITERIE/SENSOR:	Multisensor beskriver detektorer som har flere sensorer, slik som optisk og termisk sensor. Multikriterie beskriver detektorer med innebygd intelligens til å skille forskjellige situasjoner som damp, røyk osv. Disse benytter ofte flere sensorer.
NORMALMODUS, NORMAL DRIFT:	Tilstanden for et alarmsystem uten feilmeldinger, utkoblinger eller rapporterte alarmer.
NØDALARMLINJE:	For å sikre at brann varsles ved kommunikasjonsfeil på brannalarmnettverk, har DELTA systemet en mulighet til å gi en generell brannmelding via en egen toleder-forbindelse dersom det oppstår feil i kommunikasjonen mellom enheter i et nettverk. Dette gir økt sikkerhet og er iht. krav i EN 54. Nødalarmlinjen må derfor installeres i et brannalarmnettverk mellom alle DA-moduler og hovedbetjeningspanelet (OP) som normalt aktiverer alarmoverføring.
OPTISK DETEKTOR:	En detektor med et optisk kammer der refleksjon av lys benyttes for å detektere en eventuell røykutvikling.
SLØYFEKOMPONENT:	Et generelt uttrykk for en komponent, tilkoblet en detektorsløyfe, som sender signaler til kontrollpanelet. Røyk- og varmedetektorer, manuelle meldere, I/O-enheter, osv. er eksempler på sløyfekomponenter.
SONE:	Det beskyttede området er vanligvis delt i soner. En sone vil bestå av de detektorene og manuelle meldere som er installert innenfor sonens areal.
TESTMODUS:	Tilstanden for et brannalarmsystem hvor enkelte funksjoner, eller én eller flere inn- eller utgangsenheter, er under test, mens resten av systemet er i normal drift.
TRANSPONDERE:	Et samlebegrep benyttet for IQ8Quad og Esser adresse- og I/O-++enheter

Brannalarm, talevarsling og presentasjon i system

Velg Honeywell sine sikkerhetsprodukter og du er sikret en meget høy grad av fleksibilitet og integrasjonsmuligheter.

Vi har utviklet mange løsninger for integrasjon mellom våre produktområder og mot andre produkter/leverandører. Dette for å sikre optimal drift og presentasjon av hendelser slik at høyest mulig sikkerhet og funksjonalitet opprettholdes og at en god alarmorganisering sikres.

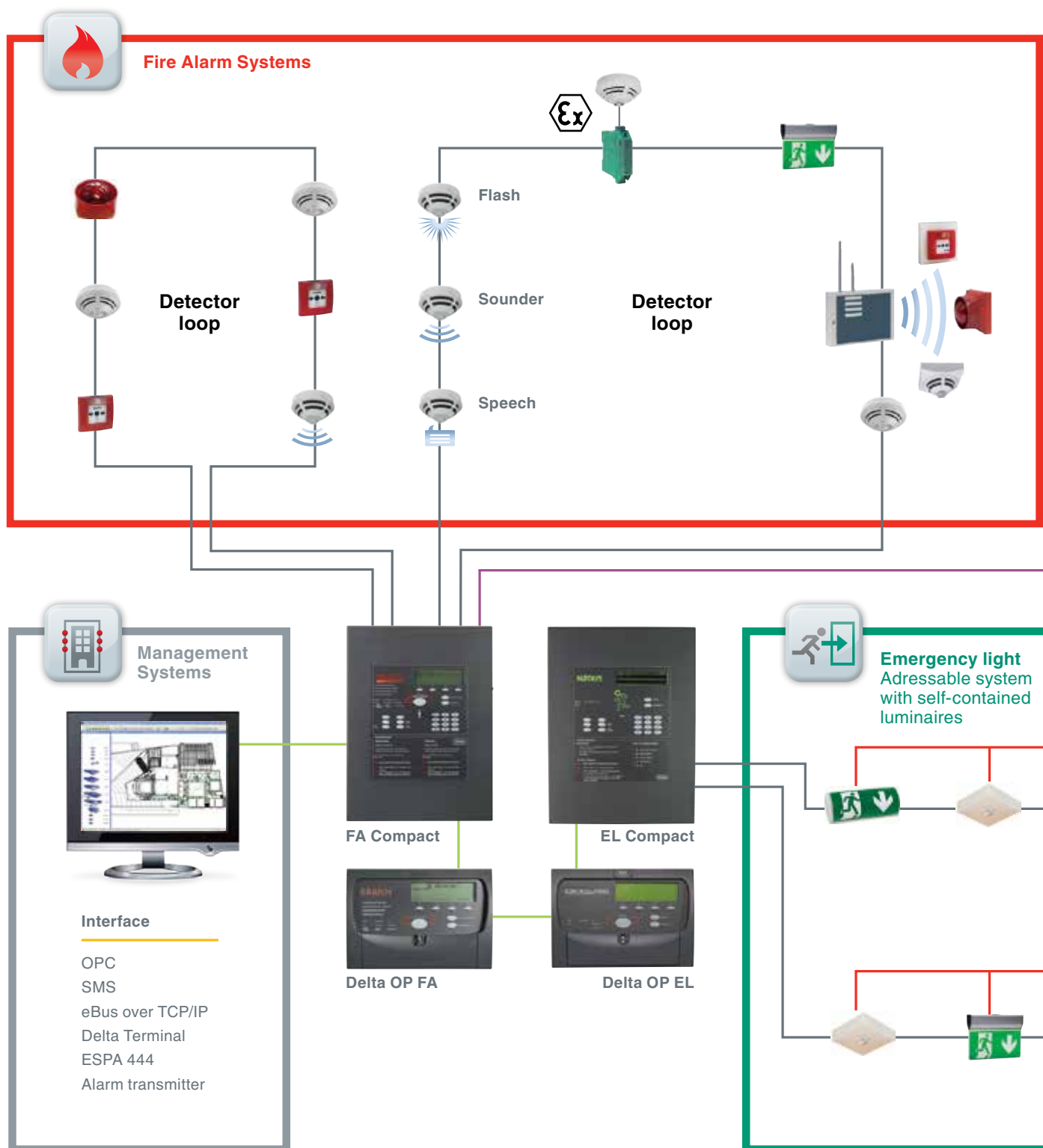

Selve brannnettverket er en lukket buss som ikke er åpen for andre enn de produktene som er testet og godkjent, dette på grunn av sikkerheten, og kravene i NS-EN 54 for brannalarm.

I et moderne brannalarmanlegg benyttes detektorsløyfen til alt perefierutstyr i tillegg til detektorer slik som alarmorganer, transpondere (inn- og utgangsmoduler), trådløse basestasjoner, manuelle meldere og detektorer med innebygde alarmorganer.

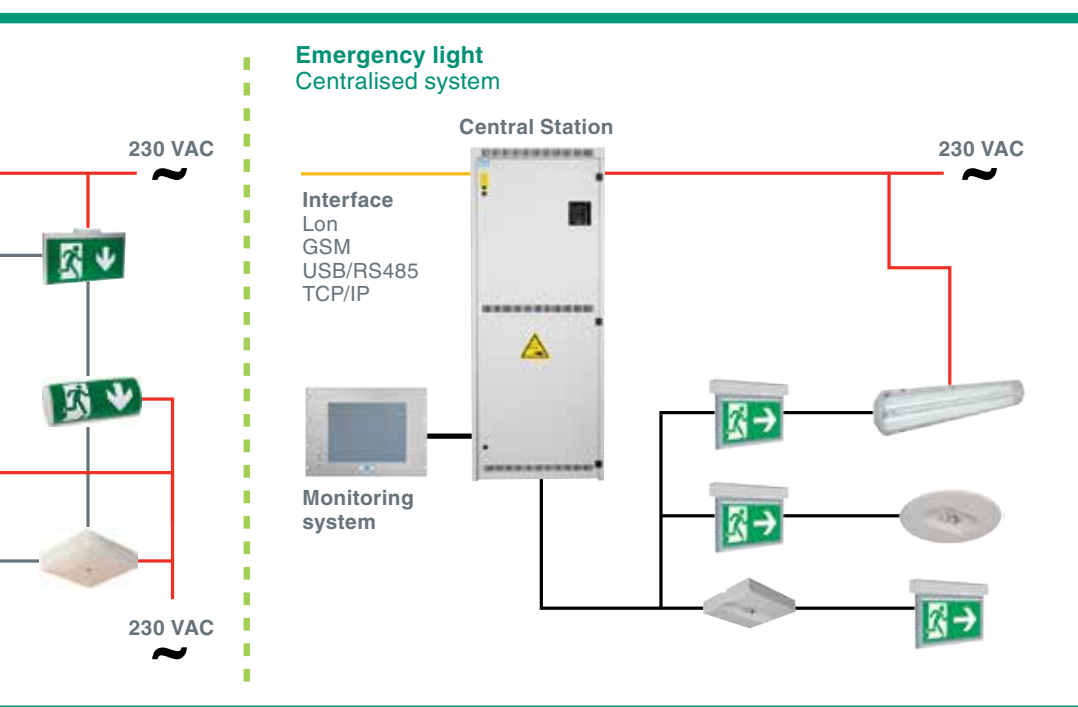
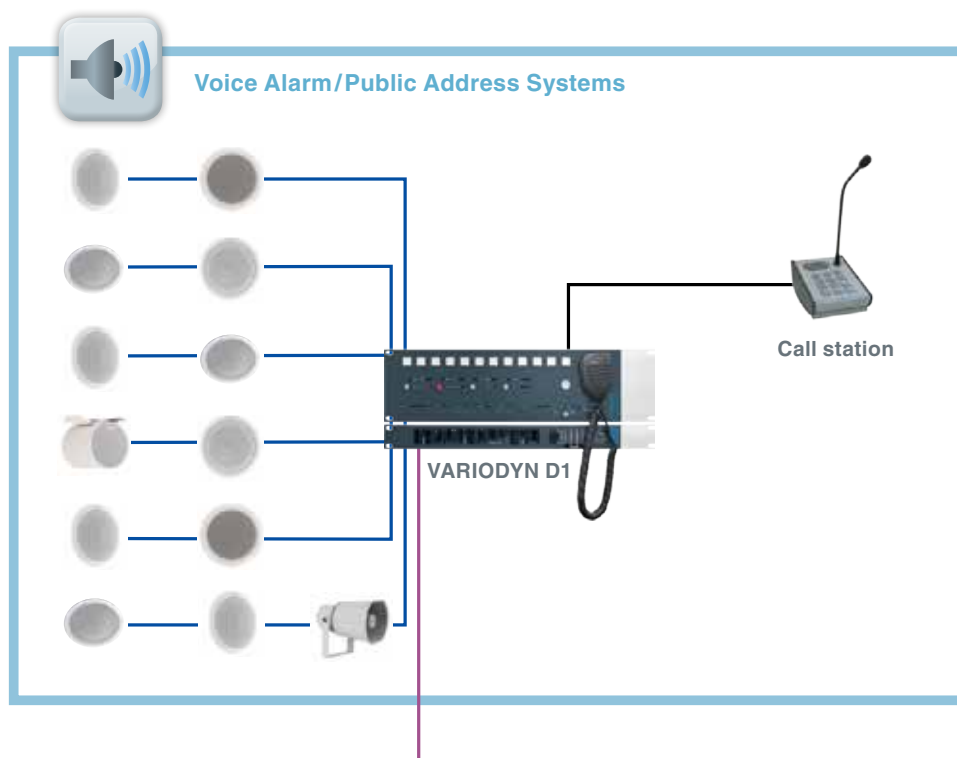

Kapittel 1

Adresserbare systemer - Delta



1

2

3

4

5

6

7

8

9

10

11

12

Adressebare systemer - Delta

- Med en komplett produktserie og avansert nettverksteknologi kan et brannalarmsystem skreddersys etter byggherrens krav til sikkerhet, økonomi og fleksibilitet.

Delta Compact & Delta Net

Delta-konseptet består av byggeklossene Delta OP og Delta DA adresserbare enheter. Delta OP er et operatørpanel som utgjør grensesnittet til operatøren. Delta OP leveres også i varianter som repeaterpanel, kontrollpanel til nødlys og svenske BFT/LLT panel. Delta DA (Deteksjons- og alarmmodul) er en modul med styringsfunksjoner og I/O-enheter (sløyfekort). Delta DA er hovedmoduler i 2 og 4 sløyfers Compact sentraler. Compact sentralene leveres med og uten integrert OP i døren.

Alle Delta komponenter og sentraler kan settes i et Delta Net som kommuniserer på en lukket eBus. Delta-konseptet består også av Delta Compact Nødlyssentral og Delta Talevarsling. Med Delta Net er det mulig å integrere brannalarm, nødlysanlegg og talevarsling i ett og samme nettverk.

Delta Net med nødalarmlinje har den sikkerheten som kreves i henhold til EN 54-standarden, der det stilles spesielle krav til systemløsninger satt i nettverk. Nødalarmlinjen må derfor installeres i et brannalarmnettverk mellom alle DA moduler og hovedbetjeningspanelet (OP) som normalt aktiverer alarmoverføring. Delta Net kan bygges ut til å omfatte i alt 159 systemer med like mange detektorsløyfer. På adresserbare systemer kan hver sløyfe ha opptil 126 enheter.

CE-merking

For at et produkt skal kunne omsettes i Europa, kreves CE-merking av produktet. Utstyr i kategorien brannalarm og talevarsling følger i tillegg EN 54 standarder som inngår i byggevaredirektivet, og må være godkjent i henhold til denne. For de standardene som er harmonisert, dvs. obligatorisk krever den europeiske byggevareforordningen, Construction Products Regulation (CPR) at produsenter utarbeider en såkalt ytelseserklæring (DoP). Ytelseserklæringen inneholder informasjon om produsent, produktet, dens egenskaper og tilsiktet bruk.



I et adresserbart brannalarmsystem som Delta-serien har hver detektor sin egen adresse med tilhørende stedsangivelse i klartekst (kundetekst). I en oppstått situasjon vil det på sentralen komme en melding som angir både type hendelse og stedsangivelse med adresse og kundetekst. Det sikrer at man orienterer seg raskt og enkelt. Alle enheter på detektorsløyfen, slik som detektorer, manuelle meldere og alarmerhener, har sin unike adresse. Dette gir også store muligheter for seksjonering med hensyn til alarmering. Hvilke områder man ønsker å alarmere, baseres på området (sonen) som det meldes brann fra. Våre adresserbare løsninger har avanserte og intelligente detektorer som overvåker miljøet og tilpasser seg dette, samtidig som de er i stand til å skille mellom forskjellige typer røyk, damp, støv osv. Dette sikrer at uønskede alarmer unngås. Detektorene kan leveres med innebygde alarmorganer; én enhet som er intelligent detektor samt alarmering med flash, summer og talemelding.

Delta sentraler - betjeningspaneler

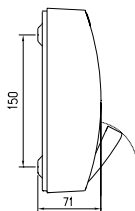

Delta OP betjeningspanel, brannalarm

Betjeningsenhet for brannsentraler og nettverkssystem. Delta OP benyttes primært som betjeningsenhet i Delta Net nettverkssystem, men kan også benyttes mot ANX 95 brannalarmsystemer med eBus. For å få en attraktiv og funksjonell enhet, er det i samarbeid med en av Norges fremste industridesignere lagt stor vekt på størrelse, formgivning, bruk av grafikk og entydig informasjon. Delta OP tilfredsstiller NS-EN 54.2 som betjeningsenhet i et brannsentralnettverk. Dersom brannalarmnettverket skal ha alarmoverføring i henhold til NS-EN54, må den OP som skal tilknyttes alarmsender ha kit for alarmoverføring for Delta OP, art.nr. 251373.

OP-panelet er utstyrt med: Grafisk display, utgang for programmerbar styring av 64 lysdioder, kommunikasjonsutgang for direkte tilkobling til nettverk, inngang for direkte PC programmering.

Kommunikasjon: Konfigurerbar RS232-port for tilkobling av f.eks: Printer, personsøker, PC, GSM-modem og VDR. Ved tilkobling av utstyr med assymmetrisk jordpunkt (f.eks. PC) må galvanisk skille benyttes. Nettverk: eBus via RS232 eller eBus Kit 251249.

Tetthetsgrad: IP42
Vekt: 1,7kg
Dim.: BxHxD = 300x210x70mm
Funksjonalitet: I henhold til EN 54.2
Materiale: Kunststoff/Aluzink
Farge: Mørk grå RAL 7024
Funksjonst.: Programvaredefinert
Betjeningslås: Ja
Brukstemperatur: -5°C - +35°C
Spenning: 21 - 30V DC
Normalt strømforbruk: 110mA
Strømforbruk i alarm: 150mA
Antall enheter i ett system: 159

Produkt og beskrivelse

Delta OP, m/eBus



Norsk



Svensk



Dansk

Art. nr. 251150.1 251151.1 251152.1

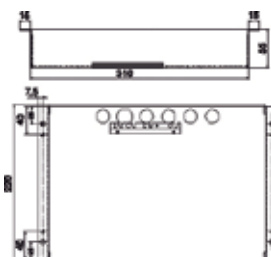

Delta OP betjeningspanel, innfelt

Innfelt utgave av Delta OP benyttes der det er ønskelig med montering i tekniske systemer, eller der utenpåliggende montering ikke er hensiktsmessig. Ved innfelt montering bygger ikke enheten mer enn ca 5mm utenfor omliggende flate. Delta OP tilfredsstiller NS-EN-54.2 som betjeningsenhet i et brannsentralnettverk. Dersom nettverket skal ha alarmoverføring i henhold til NS-EN 54, må den OP som skal tilknyttes alarmsender ha kit for alarmoverføring for Delta OP, art.nr. 251373.

Kommunikasjon: Konfigurerbar RS232-port for tilkobling av f.eks: Printer, personsøker, PC, GSM-modem og VDR. Ved tilkobling av utstyr med assymmetrisk jordpunkt (f.eks. PC) må galvanisk skille benyttes. Nettverk: eBus via RS232 eller eBus Kit 251249.

Ved oppgradering av eldre ANX95-paneler, kan innfelt Delta OP betjeningspanel monteres inn i Delta/ANX95 kit for ombygning.

Tetthetsgrad: IP42
Vekt: 1,7kg
Dim.: BxHxD = 310x220x59mm
Funksjonalitet: I henhold til EN 54.2
Materiale: RAL 7024/Aluzink
Farge: Mørk grå RAL 7024
Funksjonst.: Programvaredefinert
Betjeningslås: Ja
Temperatur: -5°C - +35°C
Spenning: 21 - 30V DC
Normalt strømforbruk: 110mA
Strømforbruk i alarm: 150mA
Antall enheter i ett system: 159

Produkt og beskrivelse

Delta OP innfelt m/eBus



Norsk



Svensk



Dansk

Art. nr. 251240 251240.2 251263.1

Delta sentraler - betjeningspaneler/avstillingstablå



Delta kontrollpanel

Delta kontrollpanel er en enhet for informasjon fra tale og nødlyssystemet. Godt egnet som informasjonspanel for nødlyssystemer, samt der hvor talevarslingene benyttes opp mot andre enn vårt brannalarmsystem. Kommuniserer på eBus via innebygget eBus interface. Er ikke egnet som tradisjonell repeater.

Panelet er utstyrt med:

- Grafisk display
- Kommunikasjonsutgang for tilkobling til eBus-nettverk via innebygget eBus interface
- Denne enheten skal kun kommunisere på eBus

Fysiske mål og tekniske data: Se Delta OP, side 30

Tetthetsgrad: IP42
Vekt: 1,7kg
Dim.: BxHxD = 300x210x71mm
Funksjonaliteter:
Oppgraderbar til EN 54.2
Materiale: Plast/aluzink
Farge: Mørk grå RAL 7024
Funksjonstaster:
Programvaredefinert
Numerisk tastatur: Ja
Betjeningslås: Ja
Temperatur: -5°C - +35°C
Spenning: 21 - 30V DC
Normalt strømforbruk: 110mA
Strømforbruk i alarm: 150mA
Kommunikasjon: eBus
Farge: Mørk grå RAL 7024
Antall enheter i ett system: 159

Produkt og beskrivelse

Delta kontrollpanel med eBus



Art. nr. 251280 251281 251282



Delta Repeater

Delta Repeater er et enkelt panel som viser informasjon som alarmer og feil på brannalarmsystemet. Fra panelet kan en også avstille klokker og alarm. Panelet kommuniserer med andre systemer via eBus. Panelet er egnet der hvor en kun trenger informasjon og enkel betjening, slik som i vaktrom på sykehus. Fysiske mål og tekniske data: Se Delta OP, side 30.

Tetthetsgrad: IP42
Vekt: 1,7kg
Dim.: BxHxD = 300x210x71mm
Funksjonaliteter:
Oppgraderbar til EN 54.2
Materiale: Plast/aluzink
Farge: Mørk grå RAL 7024
Funksjonstaster:
Programvaredefinert
Numerisk tastatur: Nei
Betjeningslås: Ja
Temperatur: -5°C - +35°C
Spenning: 21 - 30V DC
Normalt strømforbruk: 110mA
Strømforbruk i alarm: 150mA
Kommunikasjon: eBus
Farge: Mørk grå RAL 7024
Antall enheter i ett system: 159

Produkt og beskrivelse

Delta Repeater med eBus



Art. nr. 251250.1 251251.1 251252.1



Delta larmlagringsenhet, svensk

Larmlagringsenhet i henhold til svensk standard. Kan konfigureres til å håndtere alle detektorer (standard) eller grupper av detektorer (10 grupper). Betjeningen blokkeres ved alarm overført til redningstjenesten. Enheten kommuniserer kun på eBus. For fysiske mål se Delta OP.

■ Art.nr. 251262.1

Tetthetsgrad: IP42
Vekt: 1,7kg
Dim.: BxHxD = 300x210x70mm
Funksjonalitet: I henhold til EN 54.2
Materiale: Kunststoff/Aluzink
Farge: Mørk grå RAL 7024
Funksjonst.: Programvaredefinert
Brukstemperatur: -5°C - +35°C
Spenning: 21 - 30V DC
Normalt strømforbruk: 110mA
Strømforbruk i alarm: 150mA
Antall enheter i ett system: 159



Delta avstillingstablå

Delta avstillingstablå monteres enten i en leilighet eller den kan benyttes for en hel etasje. Den har en innebygget funksjonalitet som gjør at tablået kan gjelde for én detektor eller en gruppe detektorer. For å hindre uønsket betjening kan hvert panel kun betjene "sine" detektorer. Dvs at tablået kun er automatisk åpnet for betjening når en av de detektorene som hører til det tablået er i alarm, enkelt, greit og driftsikkert.

Dersom det oppstår flere alarmer innefor en sone, noe som indikerer en alvorlig situasjon, vil panelet blokkeres. All betjening må da foregå fra brannsentralen.

Betjeningspanelet kobles enkelt til sløyfa via en IQ8TAL, art.nr. 804868. Det er ikke behov for ekstern strømforsyning. Benytter Cat 5 eller en TP fra TAL modulen til avstillingspanelet. Avstillingspanelet er utviklet for bruk sammen med IQ8Quad og Delta DA Quad. Avstillingstablået kan felles inn i standard veggboкс, og leveres med boks for utenpåliggende montasje.

■ Art.nr. 251647

Temperatur: 0-+50°C
Strøm: 0 (Kun TAL moduler)
Fysiske mål HxDxB: 81x81x13mm
Bakboks HxDxB: 81x81x20,2mm
Farge: RAL 9016
Tetthetsgrad: IP22

Delta sentraler - Compact utgaver



Delta Compact Quad 2 sløyfer med og uten eBus

Dette er en helt egen Compact utgave for IQ8Quad detektorer som inneholder 2 sløyfer. Leveres med og uten eBus, men eBus kan ettermonteres ved senere utvidelser. 12V/9 Ah batterier leveres separat (2 x 244025). Sentralen kan tilpasses 2 stk 12V/12 Ah batterier.

Compactsentralen leveres med 1 stk. innebygget Delta OP i døren og 2 stk. Delta DA Quad. Kan utvides med ytterligere 1 stk. DA. Ved utvidelse må alle enheter ha eBus. DA for utvidelse kan være både DA Quad, DA Esser eller DA Apollo.

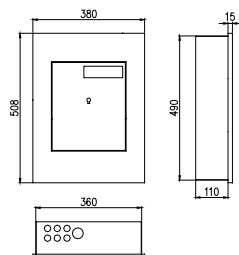

OBS: Ved innfelling må ytterste kanten på selve skapet være ca. 2cm ut fra veggen. Hvis ikke vil døren gå i veggen når den monteres/åpnes.

Tetthetsgrad: IP42
Dim.: HxBxD =
508x380x125mm
Batteri: 2stk 12v/9Ah
Temperatur: -5° C - +50° C
Spenning: 230V AC/24V DC
Strømforbruk: normalt: 220mA
Strømforbruk: alarm: 260mA
Antall adresser pr sløyfe: 126
Antall soner i ett system: 256
Materiale: Metall
Miljøkrav/godkjenning: NS-EN54
Farge: Mørk grå RAL 7024
Antall enheter i ett system: 79

Produkt og beskrivelse

Delta Compact, Quad 2 sløyfer uten eBus
Delta Compact, Quad 2 sløyfer med eBus



Norsk



Svensk



Dansk

Art. nr. 251801.2 251802.2
Art. nr. 251801.21 251802.21 251803.21



Delta Compact Quad 4 sløyfer med eBus

Dette er en Compact utgave for IQ8Quad med 4 sløyfer med eBus-kommunikasjon. 12V/9 Ah batterier leveres separat (4 x 244025).

Compactsentralen leveres med 1 stk. innebygget Delta OP i døren og 2 stk. Delta DA Quad. Hver enhet har eBus kit for eBus kommunikasjon

Tetthetsgrad: IP42
Dim.: HxBxD =
508x380x125mm
Batteri: 4stk 12v/9Ah
Temperatur: -5° C - +50° C
Spenning: 230V AC/24V DC
Antall adresser pr sløyfe: 126
Antall soner i ett system: 256
Materiale: Metall
Miljøkrav/godkjenning: NS-EN54
Strømforbruk: Normal 330mA
Farge: Mørk grå RAL 7024
Antall enheter i ett system: 53

Produkt og beskrivelse

Delta Compact Quad 4 sløyfer med eBus



Norsk



Svensk



Dansk

Art. nr. 251801.4 251802.4 251803.4

Delta sentraler - bisentraler



Delta bisentral Quad 2 sløyfer med eBus

Bisentral for IQ8Quad detektorer. Sentralen inneholder 1 stk. DA Quad og støtter 2 detektorsløyfer. Leveres med eBus-kommunikasjon. 12V/9 Ah batterier leveres separat (2 x 244025). Samme sentral for alle land/språk.

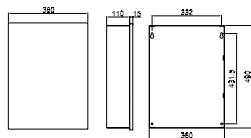

OBS: Ved innfelling må ytterste kanten på selve skapet være ca. 2cm ut fra veggen. Hvis ikke vil døren gå i veggen når den monteres/åpnes.

■ Art.nr. 251807.2

Tetthetsgrad: IP42
Dim.: HxBxD = 508x380x125mm
Batteri: 2stk 12V/9Ah
Temperatur: -5°C - +50°C
Spennning: 230V AC/24V DC
Antall adresser pr sløyfe: 126
Antall soner i ett system: 256
Materiale: Metall
Miljøkrav/godkjenning: NS-EN54
Strømforbruk: Normal 110mA
Farge: Mørk grå RAL 7024
Antall enheter i ett system: 159



Delta bisentral Quad 4 sløyfer med eBus

Bisentral for IQ8Quad detektorer gir brukerne muligheter til en desentralisert oppbygging av branddeteksjonssystemet. Sentralen inneholder 2 stk. DA Quad og støtter 4 detektorsløyfer. Leveres med eBus-kommunikasjon. 12V/9 Ah batterier leveres separat (4 x 244025). Samme sentral for alle land/språk.

■ Art.nr. 251807.4

Tetthetsgrad: IP42
Dim.: HxBxD = 508x380x125mm
Batteri: 4stk 12V/9Ah
Temperatur: -5°C - +50°C
Spennning: 230V AC/24V DC
Antall adresser pr sløyfe: 126
Antall soner i ett system: 256
Materiale: Metall
Miljøkrav/godkjenning: NS-EN54
Strømforbruk: Normal 220mA
Farge: Mørk grå RAL 7024
Antall enheter i ett system: 79



Delta bisentral Quad 2 sløyfer 17 Ah med eBus

Bisentral for IQ8Quad detektorer med ekstra stor batterikapasitet. Sentralen inneholder 1 stk. DA Quad og støtter 2 detektorsløyfer. Leveres med eBus-kommunikasjon. 12V/17 Ah batterier leveres separat (4 x 244031). Samme sentral for alle land/språk.

■ Art.nr. 251807.18

Tetthetsgrad: IP42
Dim.: HxBxD = 508x380x125mm
Batteri: 2stk 12V/17Ah
Temperatur: -5°C - +50°C
Spennning: 230V AC/24V DC
Antall adresser pr sløyfe: 126
Antall soner i ett system: 256
Materiale: Metall
Miljøkrav/godkjenning: NS-EN54
Strømforbruk: Normal 110mA
Farge: Mørk grå RAL 7024
Antall enheter i ett system: 159



Delta kommunikasjonsinterface i black box

Kommunikasjonsinterface for talevarsling, tekstmelding SMS, alarmoverføringer etc. Enheten har innebygget eBus og benyttes direkte mot et eBus-nett. Enheten må ha ekstern 24V tilførsel. Når enheten benyttes med alarmkort, har den 7 stk impulsstyrte digitale innganger. Brukes som interface fra eksisterende kilder til brannsystemet. Eksempelvis sonevalgsforsterkeren for talevarsling. Samme kort og tekniske data som Delta OP.

Tetthetsgrad: IP42
Vekt: 1,7kg
Dim.: BxHxD = 300x210x70mm
Materiale: Aluzink
Farge: Mørk grå RAL 7024
Brukstemperatur: -5°C - +35°C
Spennning: 21 - 30V DC
Normalt strømforbruk: 110mA
Strømforbruk i alarm: 110mA
Antall enheter i ett system: 159

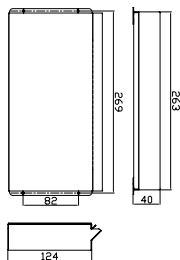

Maks kabellengde for digitale innganger er 3 meter. Enheten må derfor plasseres i nærheten av enheten som skal gi innsignalene.

Produkt og beskrivelse	Art. nr.
Delta kommunikasjonsinterface med eBus og alarmkort med skruterminaler	251611.01

Delta sentraler - bisentraler



Delta DA Quad

Dette er en DA-modul (deteksjons- og alarmmodul) for alle IQ8Quad detektorer, manuelle meldere, Esser I/O enheter og sløyfedrevne alarmorganer.

En kostnadseffektiv deteksjons- og alarmmodul for sentraliserte og desentraliserte løsninger. Tilfredsstiller fullt ut kravene i EN 54.2 til feilsikkert nettverkssystem. Betjening av Delta DA blir gjort fra Delta OP betjeningspanel. Leveres med 2 analoge sløyfer, 3 overvåkede spenningsutganger (for eksempel klokkekurser), 2 spenningsfrie releutganger og 1 overvåket multifunksjonsutgang. Delta DA Quad er designet for tilkobling til andre Delta DA moduler og eksisterende ANX 95 systemer. Alle utganger er programmerbare, og det kan settes individuell forsinkelse på hver utgang, fra 20 sek til 10 min. Hver analog sløyfe kan belastes med opptil 200mA i normal og 500 mA i alarm. Delta DA Quad har kommunikasjonsutgang for direkte nettverksforbindelse med andre brannalarmsystemer ved bruk av eBus. Samme sentral for alle land/språk.

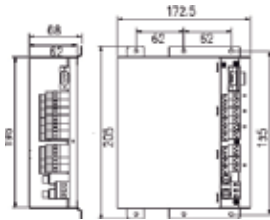

IQ8 Quad detektorene kan ikke kombineres med Apollo detektorer på samme sløyfe/DA-enhet, men de forskjellige DAene (Quad, Apollo og Esser) kan gjerne stå i samme nettverk på Eltek Fire & Safety eBus med samme betjeningspanel (Delta OP).

Inn-/utganger:

2 analoge sløyfer med 126 adresser, 3 klokkekurser eller 3 konvensjonelle innganger for pot-fritt signal eller 3 konvensjonelle sløyfer. 1 valgfri inngang/utgang som kan benyttes til klokkekurs eller som en konvensjonell inngang (styring/detektor-sløyfe). 1 stk. utgang 24v 1A, 1 stk. utgang 24v 300mA, 1 stk. utgang 24v 100mA.

Tetthetsgrad: IP 30
Vekt: 1,54kg
Dim.: HxBxD = 196x172,5x65mm
Antall sløyfer: 2
Antall adresser pr. sløyfe: 126 adresser
Temperatur: -5°C - +50°C
Spenning: 230V AC/24V DC
Strømforbruk: normal: 110, max.: 540mA
Antall soner i ett system: 256
Antall undersoner pr. sone: 25
Materiale kapsling: Aluzink
Miljøkrav: NS-EN54
Farge: Mørk grå RAL 7024
Antall enheter i ett system: 159

Produkt og beskrivelse	Art. nr.
Delta DA Quad med eBus	251800.1

1

2

3

4

5

6

7

8

9

10

11

12

Tilbehør Delta sentraler



Delta Compact bi-skap med lås

■ Art.nr. 21980.300

Skapet er hengslet i venstre side, åpnes med brannmannsnøkkel. Ingen innmat. Kan benyttes til tilleggsutstyr. Kabelgjennomføring i topp og bunn. Skapet kan leveres med skruer istedenfor nøkkel, art. nr. 21980.400. Fysiske mål, farge, tetthet etc. se kapittel 1.

Produkt og beskrivelse	Art. nr.
Delta Compact bi-skap med nøkkellås	21980.300
Delta Compact bi-skap med skrulås	21980.400

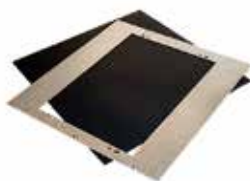

Art.nr. 251266.1

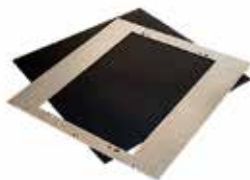

Art.nr. 251266.2



Art.nr. 251261.100

Produkt	Bruksområde:	Art. nr.
Delta DA/OP eBus kit	Delta DA/OP/Compact/ANX 95 tilknyttes nettverk mellom sentralene. eBus kit benyttes for kommunikasjon på eBus.	251249
Delta OP/Compact kit for alarmoverføring	Plugg inn kort med skruterminaler	251373
Delta OP Kit for alarmføring 2 alarm + 1 feilutgang	Plugg inn kort med skruterminaler	251373.2
Delta OP multifunksjons inngangskort	Plugg inn kort med skruterminaler for tilkobling av 2 innganger for eksternt multifunksjon. Kortet benytter releene som "eksterne releer" for at avstanden til de eksterne signalene kan være mer enn 3 m. Hovedmelder og feilutgang på OP kan ikke benyttes samtidig, fordi releene er i bruk til multifunksjonene.	251373.3
Delta/ANX 90 - kit for innbygging	Benyttes for å felle inn innfelt OP i ANX 90-skap. Passer ikke svenske ANX 90.	251266.1
Delta / Fireguard ANX / PL / ZL - kit for innbygging	Benyttes for å felle inn innfelt OP i forannevnte skap	251266.2
Brannmannsnøkkel	Nøkkel ihht. nordisk standard for Delta og ANX 95	10340/1
Brannmannsnøkkel	Nøkkel - lang for tegningsskap, sentraler etc	09-BNyckel
Delta DA Quad termineringssett	Reserveledssett med endemotstander 6k8, dioder og sikringer. Settet har samme innhold som det som følger med DA Apollo/DA Quad. Kan også benyttes til ANX 95.	251380.10
Delta/ANX 95 kit for ombygging	Benyttes for å felle inn innfelt OP i ANX 95 skap. Det er i ANX 95-skapet plass til 2 stk. 7,2 Ah batterier og en Delta DA (medfølger ikke). Ikke tilgjengelig i Sverige.	251261.100
Batterikabel	Delta Compact. Benyttes ved utvidelse av Delta Compact 2 sløyfer til 4 sløyfer, eller øking av batterikapasiteten. (2 stk batterier)	30687.001
Batteribrakett	Delta Compact for 7.2 Ah batteri. Benyttes ved utvidelse av Delta Compact 2 sløyfer til 4 sløyfer, eller øking av batterikapasiteten. (2 stk batterier)	21984-L6

Tilbehør Delta sentraler

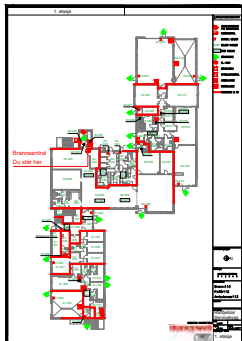

O-plan og kartblader, laminert i plast

Benyttes kun i det norske markedet.

O-plan og kartblader leveres laminert i plast. Utføres etter kundens plantegninger med detektornummer inntegnet. Tegningene leveres i flere utgaver, avhengig av byggets behov og kundens ønsker.

O-plan monteres ved brannsentralen i brannvesenets angrepspunkt. O-planene er inkludert en oppretting/godkjenning av kunde.

Produkt og beskrivelse	Art. nr.
O-PLAN A3 opptil 3 etg./2000m detektornr. fra /til	234636
O-PLAN A3 opptil 3 etg./2000m detektorer tegnet inn pr. rom	234636.01
O-PLAN A2/3 opptil 8 etg./6000m detektornr. fra/til	234636.02
O-PLAN A2/3 opptil 8 etg./6000m detektornr. inntegnet pr. rom	234636.03
O-PLAN anlegg større enn 8. etg/6000m, pris på forespørsel	234636.04
O-PLAN Laminert kopi A3	234636.05
O-PLAN Laminert kopi A2	234636.06
O-PLAN Oppgradering/endring av eksisterende	234632
Kartblader A3 for kartholder. Pris pr stk	234634
Kartblad for O-tablå	234637
Kartbladholder A4	234652
Kartbladholder A3	234653
Holder for kontrolljournal, A4	234640.001
Dokumentholder, plast	241141.001



Delta Compact tegningsskap

■ Art.nr. 251060.700

Skapet er tilpasset A3-permer. Fronten kan legges ned og benyttes som underlag for permer og tegninger. Ingen tekst/folie. Åpnes med brannmannsnøkkel. Tegningsskapet har samme fysiske mål som Delta Compact.

IQ8Quad detektorer



IQ8Quad

IQ8Quad er markedets største og mest avanserte adresserbare detektorserie som har en rekke spennende funksjoner. IQ8Quad detektorer kan leveres med innebygd alarmfunksjon. Markedets første detektorer med multisensor, multiparametre og multikriteriefunksjon.

Detektorenes egenskaper:

- Innebygd isolator i hver detektor.
- Standard detektorsokkel som passer til alle detektorene i IQ8Quad-serien, også de med innebygde alarmorganer, summer, flash og tale. Sokkelen passer alle typer installasjonsbokser, og detektorlås er inkludert i hver sokkel. Den har stort koblingsrom og mange kabelinnføringer. Sløyfa kan måles og kontrolleres uten at detektorene er satt inn.
- Alarmindikatordioden er synlig fra alle sider, noe som gjør monteringen enklere.
- Detektorene har et diskre og tiltalende design som gjør at de glir inn i omgivelsene.
- Detektorene har innebygd logikk som muliggjør sikker deteksjon i alle typer miljøer og omgivelser.
- IQ8Quad- og 9200-detektorer kan benyttes på samme sløyfe. Samme transpondere benyttes.
- Detektorene kan leveres med integrert alarmfunksjon: akustisk, optisk eller med tale.
- Alle detektorer har logg som kan vise driftstid, antall alarmer, feil, nedstøving osv.

Unik feilmeldingsfunksjon

IQ8Quad detektorene har en unik funksjonalitet ved at alle typer feil meldes til sentralen med egen typekode, slik at man får nøyaktig beskjed om hva som er feil. Det gir en unik mulighet i forhold til drift og vedlikehold.

Eksempler på slike meldinger:

- Elektromagnetiske forstyrrelser
- Detektor tilsmusset/utsatt for damp
- For sterk luftstrøm til at røyk kan detekteres
- For høyt strømtrekk på sløyfa
- Detektor har aktivert isolator
- Alarmgiver i detektoren er i feilmodus
- Det er mer enn 20 slike selektive meldinger

Dette er mulig fordi detektoren foretar en kontinuerlig overvåking og "tester" seg selv. Enhver unormal tilstand verifiseres og rapporteres deretter til brannsentralen.

IQ8Quad detektorer

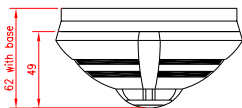

IQ8Quad optisk røykdetektor, O

Standard detektor med optisk kammer for bruk i de fleste områder. Detekterer godt ulmebrann og er en allsidig "allround" detektor. Detektoren har innebygget logikk. Detektorens oppbygning sikrer rask deteksjon av de vanligste brannforløpene.

Alle IQ8Quad detektorene har innebygd isolator og unik sokkel som muliggjør måling av hele detektorsløyfa før detektorene monteres. Detektoren har tetthet IP42 som kan økes til IP 43 ved å benytte tett underlagsboks, art. nr. 805572 eller IQ8Quad IP 43 beskyttelse, art. nr. 805573.

■ Art.nr. 802371

Dim (H x D): 49 x 117 mm
Dim. inkl. sokkel (H x D): 62 x 117 mm
Farge: RAL 9010
Tetthetsgrad: IP 42
Arbeidsspenning: 36 V DC
Driftsspenning: 8-42 V DC
Strøm (normal): 390 µA
Strøm (alarm): 470 µA
Strøm (nødalarm): 18 mA for konvensjonelle systemer
Alarmindikasjon: Rød LED
Arbeidstemperatur: - 20 °C - + 72 °C
Fuktighet: 0-95 %



IQ8Quad multisensor optisk/termisk_{blue}, OT_{blue}

Multisensordetektor med innebygget optisk kammer og termisk element. Det optiske kammeret har ny unik teknologi som muliggjør rask deteksjon av flammebranner. I tillegg vil den selvstøtt være like rask som vanlige optiske/termiske detektorer til å detektere ulming og branner som utvikler varme. Detektoren er en multisensor og multikriterie-detektor. Denne detektoren erstatter ionedetektoren.

Alle IQ8Quad detektorene har innebygd isolator og unik sokkel som muliggjør måling av hele detektorsløyfa før detektorene monteres. Detektoren har tetthet IP42 som kan økes til IP 43 ved å benytte tett underlagsboks, art. nr. 805572 eller IQ8Quad IP 43 beskyttelse, art. nr. 805573. For fysiske mål, se art.nr. 802371.

■ Art.nr. 802375

Dim (H x D): 49 x 117 mm
Dim. inkl. sokkel (H x D): 62 x 117 mm
Farge: RAL 9010
Tetthetsgrad: IP 42
Arbeidsspenning: 36 V DC
Driftsspenning: 8-42 V DC
Strøm (normal): 360 µA
Strøm (alarm): 430 µA
Strøm (nødalarm): 18 mA for konvensjonelle systemer
Alarmindikasjon: Rød LED
Arbeidstemperatur: - 20 °C - + 50 °C
Responstemperatur: A1R 54-56 °C
Fuktighet: 0-95 %



IQ8Quad multisensor optisk, optisk/termisk, O²T

Detektor med 2 forskjellige optiske kamre og et termisk element. Detektorens innebygde logikk foretar signalbehandling og avgjør hva den rapporterer videre til brannsentralen. Den unike teknologien gjør detektoren godt egnet for de fleste områder, inkludert områder med mye støv og damp.

Alle IQ8Quad detektorene har innebygd isolator og unik sokkel som muliggjør måling av hele detektorsløyfa før detektorene monteres. Detektoren har tetthet IP42 som kan økes til IP 43 ved å benytte tett underlagsboks, art. nr. 805572 eller IQ8Quad IP 43 beskyttelse, art. nr. 805573.

■ Art.nr. 802374

Dim (H x D): 49 x 117 mm
Dim. inkl. sokkel (H x D): 62 x 117 mm
Farge: RAL 9010
Tetthetsgrad: IP 42
Arbeidsspenning: 36 V DC
Driftsspenning: 8-42 V DC
Strøm (normal): 360 µA
Strøm (alarm): 430 µA
Strøm (nødalarm): 18 mA for konvensjonelle systemer
Alarmindikasjon: Rød LED
Arbeidstemperatur: - 20 °C - + 65 °C
Responstemperatur: B 69-85 °C
Fuktighet: 0-95 %



IQ8Quad multisensor optisk/termisk/CO, OTG

Multisensordetektor som har både optisk og CO-kammer innebygget, samt varmedetektor. Detektoren har derfor flere kriterier for å varsle brann utover tradisjonell optisk- og varmedeteksjon. CO-kammeret muliggjør varsling av CO-gass som er lukt- og fargeløs. Denne gassen er livsfarlig for mennesker. Detektoren gir derfor en ny dimensjon i varslingen av brann og farlige situasjoner hvor CO forekommer. I tillegg gir dette en unik mulighet for å avgjøre om det foreligger en reell brannsituasjon eller om det er andre forhold som påvirker detektoren. Dette er spesielt aktuelt i diskotek og teater der det benyttes mye kunstig røyk. Likeledes vil detektoren kunne fungere upåvirket om alarm skulle bli utløst i rom der det er montert innbruddssikring med tåkeanlegg. CO sensoren i detektoren er en elektrokjemisk celle med levetid på 3-8 år avhengig av miljøet, typisk 5. Lav luftfuktighet og ulike forurensinger forkorter levetiden. Detektoren gir feilmelding når CO sensoren ikke lenger fungerer. Detektoren må da skiftes.

Alle IQ8Quad detektorene har innebygd isolator og unik sokkel som muliggjør måling av hele detektorsløyfa før detektorene monteres. Detektoren har tetthet IP42 som kan økes til IP 43 ved å benytte tett underlagsboks, art. nr. 805572 eller IQ8Quad IP 43 beskyttelse, art. nr. 805573.

■ Art.nr. 802473

Dim (H x D): 49 x 117 mm
Dim. inkl. sokkel (H x D): 62 x 117 mm
Farge: RAL 9010
Tetthetsgrad: IP 42
Arbeidsspenning: 36 V DC
Driftsspenning: 8-42 V DC
Strøm (normal): 390 µA
Strøm (alarm): 470 µA
Strøm (nødalarm): 18 mA for konvensjonelle systemer
Alarmindikasjon: Rød LED
Arbeidstemperatur: - 20 °C - + 50 °C
Responstemperatur: A2 54-70 °C
Fuktighet: 0-95 %

IQ8Quad detektorer



IQ8Quad termisk differensial, A1R

Standard varmedetektor som reagerer på temperaturøkning i tillegg til fast alarmgrense på 54-65 °C.

Alle IQ8Quad detektorene har innebygd isolator og unik sokkel som muliggjør måling av hele detektorsløyfa før detektorene monteres. Detektoren har tetthet IP42 som kan økes til IP 43 ved å benytte tett underlagsboks, art. nr. 805572 eller IQ8Quad IP 43 beskyttelse, art. nr. 805573.

■ Art.nr. 802271

Dim (H x D): 49 x 117 mm
Dim. inkl. sokkel (H x D): 62 x 117 mm
Farge: RAL 9010
Tetthetsgrad: IP 42
Arbeidsspenning: 36 V DC
Driftsspenning: 8-42 V DC
Strøm (normal): 370 µA
Strøm (alarm): 450 µA
Strøm (nødalarm): 18 mA for konvensjonelle systemer
Alarmindikasjon: Rød LED
Arbeidstemperatur: - 20 °C - + 50 °C
Responstemperatur: A1R 54-65 °C
Fuktighet: 0-95 %



IQ8Quad termisk maks, A1S

Standard varmedetektor med fast alarmgrense på temperaturer mellom 54-65 °C.

Alle IQ8Quad detektorene har innebygd isolator og unik sokkel som muliggjør måling av hele detektorsløyfa før detektorene monteres. Detektoren har tetthet IP42 som kan økes til IP 43 ved å benytte tett underlagsboks, art. nr. 805572 eller IQ8Quad IP 43 beskyttelse, art. nr. 805573.

■ Art.nr. 802171

Dim (H x D): 49 x 117 mm
Dim. inkl. sokkel (H x D): 62 x 117 mm
Farge: RAL 9010
Tetthetsgrad: IP 42
Arbeidsspenning: 36 V DC
Driftsspenning: 8-42 V DC
Strøm (normal): 370 µA
Strøm (alarm): 450 µA
Strøm (nødalarm): 18 mA for konvensjonelle systemer
Alarmindikasjon: Rød LED
Arbeidstemperatur: - 20 °C - + 50 °C
Responstemperatur: A1S 54-65 °C
Fuktighet: 0-95 %



IQ8Quad termisk maks, A1S for kalde omgivelser

Standard varmedetektor med fast alarmgrense på temperaturer mellom 54-65 °C. Tåler temperaturer ned til 30 °C.

Alle IQ8Quad detektorene har innebygd isolator og unik sokkel som muliggjør måling av hele detektorsløyfa før detektorene monteres. Detektoren har tetthet IP42 som kan økes til IP 43 ved å benytte tett underlagsboks, art. nr. 805572 eller IQ8Quad IP 43 beskyttelse, art. nr. 805573.

■ Art.nr. 803171

Dim (H x D): 49 x 117 mm
Dim. inkl. sokkel (H x D): 62 x 117 mm
Farge: RAL 9010
Tetthetsgrad: IP 42
Arbeidsspenning: 36 V DC
Driftsspenning: 8-42 V DC
Strøm (normal): 370 µA
Strøm (alarm): 450 µA
Strøm (nødalarm): 18 mA for konvensjonelle systemer
Alarmindikasjon: Rød LED
Arbeidstemperatur: - 30 °C - + 50 °C
Responstemperatur: A1S 54-65 °C
Fuktighet: 0-95 %



IQ8Quad termisk maks, BS

Standard varmedetektor med fast alarmgrense på temperaturer mellom 69-85 °C.

Alle IQ8Quad detektorene har innebygd isolator og unik sokkel som muliggjør måling av hele detektorsløyfa før detektorene monteres. Detektoren har tetthet IP42 som kan økes til IP 43 ved å benytte tett underlagsboks, art. nr. 805572 eller IQ8Quad IP 43 beskyttelse, art. nr. 805573.

■ Art.nr. 802177

Dim (H x D): 49 x 117 mm
Dim. inkl. sokkel (H x D): 62 x 117 mm
Farge: RAL 9010
Tetthetsgrad: IP 42
Arbeidsspenning: 36 V DC
Driftsspenning: 8-42 V DC
Strøm (normal): 370 µA
Strøm (alarm): 450 µA
Strøm (nødalarm): 18 mA for konvensjonelle systemer
Alarmindikasjon: Rød LED
Arbeidstemperatur: - 20 °C - + 65 °C
Responstemperatur: BS 69-85 °C
Fuktighet: 0-95 %

IQ8Quad detektorer med alarmorganer

IQ8Quad innleder en ny æra for sikkerhetsteknologi med både detektor, summer, flash og tale i én enhet. Før trengte man 4 separate enheter for dette. Nå kan man få alle 4 i én enhet med høyere sikkerhet som bonus! Det er mulig med hele 60 integrerte alarmorganer på 1 sløyfe.

De benytter detektorens adresser, slik at de ikke tar opp ekstra adresser. Systemet er unikt og fleksibelt. Hvert alarmorgan kan ha sin egen alarmorganisering, sågar flere, avhengig av hvilken detektor som går i alarm.

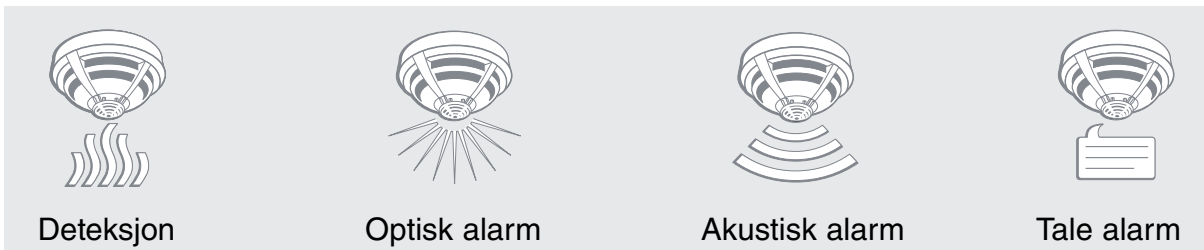

* IQ8Quad, markedets mest avanserte og mest omfattende detektorserie

* IQ8Quad har integrert akustisk alarm i henhold til EN 54 og DIN33404 del3

* IQ8Quad har integrert optisk alarm

* IQ8Quad med integrert talealarm



IQ8Quad, optisk med summer

Standard detektor med optisk kammer for bruk i de fleste områder, med integrert akustisk alarmgiver (summer) for lokal varsling, 8 forskjellige lydnivåer og 19 forskjellige lyder kan konfigureres. Detekterer godt ulmebrann og er en allsidig "allround" detektor. Detektoren har innebygget logikk. Detektorens oppbygning sikrer rask deteksjon av de vanligste brannforløpene. Alarmdelen benytter samme adresse som detektoren, og "spiser" således ikke av det totale antallet adresser på sløyfen. Årsak/effekt (alarmorganiseringen) er helt fristilt fra detektoren og seksjoneres separat.

■ Art.nr. 802382

Dim (H x D): 59 x 117 mm
Dim. inkl. sokkel (H x D): 65 x 117 mm
Farge: RAL 9010
Tetthetsgrad: IP 42
Arbeidsspenning: 36 V DC
Driftsspenning: 8-42 V DC
Strøm (normal): 130 µA
Strøm (alarm): 2,8 mA
Alarmindikasjon: Rød LED
Arbeidstemperatur: - 20 °C - + 72 °C
Fuktighet: 0-95 %
Lastfaktor: 2
Lydnivå summer (dB): 64-92 (A)
Lydtrykk summer (dB): +/-2 (A)@1m



IQ8Quad O²T med summer

Multisensor, optisk, optisk/termisk, O²T med Summer, O²T /So, er en detektor med 2 forskjellige optiske kamre og et termisk element. Den har integrert akustisk alarmgiver (summer) for lokal varsling, 8 forskjellige lydnivåer og 19 forskjellige lyder kan konfigureres. Detektorens innebygde logikk foretar signalbehandling og avgjør hva den rapporterer videre til brannsentralen. Den unike teknologien gjør detektoren godt egnet for de fleste områder, inkludert områder med mye støv og damp. Alarmdelen benytter samme adresse som detektoren, og "spiser" således ikke av det totale antallet adresser på sløyfen. Årsak/effekt (alarmorganiseringen) er helt fristilt fra detektoren og seksjoneres separat.

■ Art.nr. 802384

Dim (H x D): 59 x 117 mm
Dim. inkl. sokkel (H x D): 65 x 117 mm
Farge: RAL 9010
Tetthetsgrad: IP 42
Arbeidsspenning: 36 V DC
Driftsspenning: 8-42 V DC
Strøm (normal): 150 µA
Strøm (alarm): 2,2 mA
Alarmindikasjon: Rød LED
Arbeidstemperatur: - 20 °C - + 65 °C
Responstemperatur: B 69-85 °C
Fuktighet: 0-95 %
Lastfaktor: 2
Lydnivå summer (dB): 64-92 (A)
Lydtrykk summer (dB): +/-2 (A)@1m

IQ8Quad detektorer med alarmorganer og tilbehør IQ8Quad



Q8Quad O²T med flash og tale

Multisensor, optisk, termisk, O²T med summer, optisk signalgiver og integrert talevarsling. Denne detektoren har 2 forskjellige optiske kamre og et termisk element. Den har integrert optisk, akustisk alarmgiver og talevarslinger for lokal varsling. 8 forskjellige lydnivåer kan konfigureres. Detektorens innebygde logikk foretar signalbehandling og avgjør hva den rapporterer videre til brannsentralen. Den unike teknologien gjør detektoren godt egnet for de fleste områder, inkludert områder med mye støv og damp. Detektoren leveres med summer, flash og tale inkludert i detektoren. Hva som ønskes benyttet programmeres ved idriftsettelsen. Alarmdelen benytter samme adresse som detektoren. Årsak/effekt (alarmorganisering) er helt fristilt fra detektoren og seksjoneres separat. Detektoren leveres med norsk, svensk, dansk, finsk og engelsk tale. Den programmerbare alarmmeldingen kan bygges opp av fire valgfrie lyder. Opptil to språk kan benyttes. Optisk signalgiver er ikke godkjent iht. EN 54-23.

■ Art.nr. 802385.N0

Dim (H x D): 59 x 117 mm
Dim. inkl. sokkel (H x D): 65 x 117 mm
Farge: RAL 9010
Optisk alarmgiver (ikke EN 54-23) farge: Rød
Tetthetsgrad: IP 42
Arbeidsspenning: 36 V DC
Driftsspenning: 8-42 V DC
Strøm (normal): 150 µA
Strøm (alarm): 4,2 mA
Alarmindikasjon: Rød LED
Arbeidstemperatur: - 20 °C - + 65 °C
Responstemperatur: B 65-85 °C
Fuktighet: 0-95 %
Lastfaktor: 3
Lysintensitet: ca 3 W/s
Lydnivå summer (dB): 64-92 (A)
Lydtrykk summer (dB): +/- 2 (A) @ 1 m

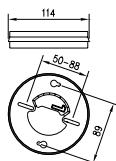

IQ8Quad sokler

Romslig sokkel med mulighet for flere kabler inn fra flere sider. Avlange monteringshull gjør at den passer til alle typer bokser.

Produkt og beskrivelse	Art. nr.
IQ8 sokkel	805590
IQ8 sokkel relé for NO	805591
IQ8 sokkel relé for NC	805591.01



IQ8Quad sokkel for innfelling

■ Art.nr. 805571

Benyttes ved montasje i himlingen for å lette installasjon av kabler. Sokkel for innfelling av IQ8 detektorene.

Innfellingsmål Ø=140mm.
Mål for sokkelen Ø=175mm.
Innfellingstykkelse inntil 40mm



IQ8Quad skiltplate for sokkel, 10 pk

■ Art.nr. 805576

Plate for å feste merkeskilt til detektorer. Leveres i enheter på 10 stk. Brukes når man ønsker større merker enn det vi normalt leverer. Selve merkeskiltet for denne platen kjøres ut av installatøren selv. Eksempelvis ved å benytte dynamarker.



IQ8Quad himlingsadapter

■ Art.nr. 805577

Benyttes ved montasje i himlingen for å lette installasjon av kabler. Leveres i pakker á 10 stk. Like godt egnet til alle typer detektorer og til annet utstyr som trenger kabelinnfestning mot himling. Dette adapteret kan benyttes for alle våre detektorer og utstyr som trenger en festeordning i himlingsplater, og forenkler festing av kabler og rør over himling. Kablene/rørene stripses fast i himlingens adaptore, og adapteret festes med de samme skruene som detektor sokkelen. Sokkel under himling og adapteret over himling.

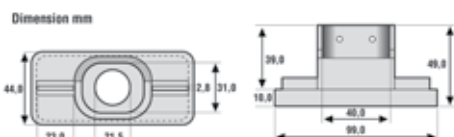

Tilbehør IQ8Quad detektorer



IQ8 beskyttelsesgitter

Beskyttelsesgitter for detektorer. Beskytter detektorer mot ødeleggelse og uautorisert tilgang. Passer bl.a til alle IQ8 sokkelvarianter, IQ8alarm og trådløse sokler samt gateway.

■ Art.nr. 781550

Dim: Ø: 140mm, H: 115mm
Farge: Hvit tilsvarende RAL 9010
Materiale: Stål, hvittlakkert



Beskyttelsesgitter for detektor

For beskyttelse av punktdetektorer mot mekanisk skade. Kan benyttes for alle våre detektorer og manuelle meldere, med unntak av Esser 9200-detektorer med detektorsummer og tette manuelle meldere pga størrelsene. Dersom gitteret ønskes brukt mot Esser 9200-detektor og tette manuelle meldere, må det benyttes utforinger på skruefestene. Utforinger leveres ikke av oss. Vanlige rørhylser kan benyttes til utforing.

■ Art.nr. 235560

Dim.: Ø:120mm x H: 70mm
Materiale: Stål



IQ8Quad støvdeksel

Løst deksel som kan bestilles for å dekke til detektorer ved ombygninger og arbeid som generer mye støv og skitt, slik at detektorene ikke blir nedsmusset. Leveres i pakker à 50 stk.

Det er et deksel for de vanlige detektorene og et for de med innebygde alarmorganer pga utformingen av detektoren.

Produkt og beskrivelse	Art. nr.
IQ8Quad støvdeksel for detektorer uten alarm	805588
IQ8Quad støvdeksel for detektorer med alarm	805589



IP-beskyttelse, universal

Universalplate for å øke tettheten og for å isolere fra underlaget. Passer for alle våre detektorer. Monteres under detektoren. Leveres i pakker à 10 stk.

■ Art.nr. 805570



IQ8Quad, IP 43 beskyttelse

Benyttes for å isolere mot fuktighet fra underlaget som detektoren er montert i, og steder hvor kondens kan oppstå. Ved å benytte denne økes tettheten til IP 43. Leveres i pakker à 5 stk.

■ Art.nr. 805573

Materiale: Gummi
Farge: Hvit RAL9010
Tetthetsgrad: IP 43



IQ8Quad tett underlagsboks

Tett underlagsboks med 3 PG 11 kabelinnganger. Ved bruk av denne underlagsboksen oppnås IP 43 på hele installasjonen og IP 67 i selve sokkelen. Godt egnet der detektoren benyttes i fuktige områder som åpne parkeringshus etc. I kjølerom etc benyttes sokkelen sammen med varmeelement. Varmeelementet må ha egen 24 V tilførsel. Ekstern bimetall romtermostat kan benyttes som regulator. Termostat leveres ikke av oss.
Art.nr varmeelement: 259529.

■ Art.nr. 805572

Tetthetsgrad sokkel: IP 67
Tetthetsgrad detektor: IP 43
Farge: Hvit RAL9010
Materiale: PVC

Tilbehør IQ8Quad detektorer



Detektorprogrammerer EDP for IQ8Quad detektorer

Benytter 9V batterier og har lang brukstid. Denne enheten benyttes for rask og effektiv programmering og endring av adresser på alle adresserbare detektorer fra Esser. Leveres med sokkel for IQ8Quad. Ønskes den benyttet på 9200-detektorer monteres en sokkel på baksiden. Dette gjøres av bruker. Transpondere og manuelle meldere programmeres ved å koble ledninger fra sokkelen til rekkeklemmene på disse.

Produkt og beskrivelse	Art. nr.
Detektorprogrammerer EDP for IQ8Quad detektorer	251454
Kabelkit for DUO, transpondere og manuelle meldere	251454.01



Tools 8000 Starter kit

■ Art.nr. 789860.10

Tools8000 er ett glimrende verktøy som kan benyttes ved idriftsettelse av IQ8 detektorer. Tools8000 kan også benyttes for å spesialprogrammere detektorer.

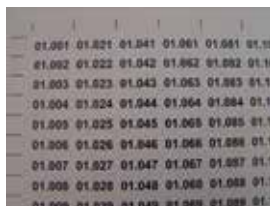

Skilt for detektorer til alle våre adresserbare systemer

Det anbefales at det monteres skilt på detektorsokkelen. Detektorene kan enten merkes med skilt eller nummereres på undersiden med tusj. Ny forbedret utgave med sterkere lim og nylonskilt som tåler normal vasking uten å farge av.

Skilt for alle nye installasjoner:

Produkt og beskrivelse	Art. nr.
Skilt detektor nr.: 01.001 - 01.126	259525.01
Skilt detektor nr.: 02.001 - 02.126	259525.02
Skilt detektor nr.: 03.001 - 03.126	259525.03
Skilt detektor nr.: 04.001 - 04.126	259525.04
Skilt detektor nr.: 05.001 - 05.126	259525.05
Skilt detektor nr.: 06.001 - 06.126	259525.06
Skilt detektor nr.: 07.001 - 07.126	259525.07
Skilt detektor nr.: 08.001 - 08.126	259525.08
Skilt detektor nr.: 09.001 - 09.126	259525.09
Skilt detektor nr.: 10.001 - 10.126	259525.10
Skilt detektor nr.: 11.001 - 14.126	259525.11
Skilt detektor nr.: 15.001 - 20.126	259525.15
Skilt detektor nr.: 21.001 - 30.126	259525.21
Skilt detektor nr.: 31.001 - 40.126	259525.31
Skilt detektor nr.: 41.001 - 50.126	259525.41
Skilt detektor nr.: 51.001 - 70.126	259525.51
Skilt detektor nr.: 71.001 - 100.126	259525.71

IQ8Alarm adresserbare alarmorganer

Sløyfedrevne alarmorganer:

IQ8-serien med detektorer med innebygget alarm i summer (SO), Flash (F), og Flash/Tale (FSp), inneholder også en serie med frittstående alarmgivere i IQ8Alarm. Ved bruk av IQ8Alarm økes fleksibiliteten ytterligere for alarmering. IQ8Alarm finnes som sløyfesummer i rød eller hvit, flash, samt kombinert flash/tale. Om man ikke ønsker varsling via tale, kan enheten med flash/tale programmeres til de samme lydene som sløyfesummerne. IQ8Alarm benyttes i områder hvor man av ulike årsaker ikke finner det hensiktsmessig å alarmer ved å benytte IQ8Quad-detektorer med alarmgivere. Det kan være områder der en i større grad benytter seg av spesialdetektorer (uten alarmgivere), ved større takhøyder, behov for høyere IP-grad, eller bakgrunnstøyen i området er høyere enn normalt, og man har behov for alarmgivere med høyt lydtrykk. På grunn av mer optimal akustisk design gir IQ8Alarm 5 dB høyere lydtrykk enn IQ8Quad-detektorene (97 dB mot 92 dB). Dette nærmest doubler den teoretiske rekkevidden (6 dB demping/pr. doubling av avstand). For beregning av kabellengder og tverrsnitt brukes lastfaktor 3 på IQ8Alarm.



IQ8Alarm sløyfesummer

Adresserbar alarm. Sløyfebasert kommunikasjon og strømforsyning via IQ8Quad-sløyfen. Benytter en adresse på IQ8Quad-sløyfen.

Produkt og beskrivelse	Art. nr.
IQ8Alarm, sløyfesummer, hvit	807205
IQ8Alarm, sløyfesummer, rød	807206
IQ8 Alarm summer, flash og tale, rød (ikke EN 54-23 godkjent)	807372.NO
IQ8Alarm, bakboks rød IP65	806202
IQ8Alarm, bakboks hvit IP65	806201

Enheterne leveres enten som ren summer, eller som en enhet hvor man kan ha summer og tale, og velger den funksjonen man ønsker. Dette gjøres ved idriftsettelsen. Enheten har 20 forskjellige toner det kan velges mellom. Enheten med tale har innebygd fem språk: svensk, dansk, finsk, norsk og engelsk. Fem forskjellige meldinger på hvert språk. Opptil to språk programmeres i alarmmeldingene som avspilles automatisk ved alarm. Hvilke meldinger som skal spilles, programmeres ved idriftsettelsen. Stor alarm (evakuering) og liten alarm (varsel om brann) startes automatisk, mens testmelding og "faren over" startes manuelt fra brannsentralen.

Tetthetsgrad: IP30
Volt: 19 VDC
Lydtrykk: opptil 97dBA
Lastfaktor: 3
Omgivelsestemperatur: -10°C - +50°C
Farge: hvit tilsvarende RAL 9010
rød tilsvarende RAL 3020
Hus: ABS
Vekt 807205/807206: 283g
Vekt 807372.NO: 300g
Vekt bakboks: 120g
Dimensjon ØxD: 112x75mm



IQ8Alarm med flash, EN54-23 godkjent

Adresserbar alarm. Sløyfebasert kommunikasjon og strømforsyning via IQ8Quad-sløyfen. Benytter en adresse på IQ8Quad-sløyfen.

Produkt og beskrivelse	Art. nr.
IQ8Alarm, flash, hvit EN54-23 med hvitt lys	807214WW
IQ8Alarm, flash, rød EN54-23 med rødt lys	807214RR
IQ8Alarm, bakboks rød IP65	806202
IQ8Alarm, bakboks hvit IP65	806201

Enheterne leveres som ren flash, godkjent iht. EN54-23. Enheten er sløyfedrevet, og er dermed seksjonerbar på enhetsnivå. Sløyfedrevne alarmorganer sparer både kostnader og installasjon. Ytelse er angitt til W-2,4-5: Veggmontert i høyde på 2,4m. Bredde på dekningsareal: 5x5m.

Tetthetsgrad: IP41
Volt: 19 VDC
Lastfaktor: 3
Omgivelsestemperatur: -25°C - +70°C
Farge: hvit tilsvarende RAL 9010
rød tilsvarende RAL 3020
Hus: ABS
Vekt: 280g
Vekt bakboks: 120g
Dimensjon ØxD: 112x75mm

Manuelle meldere og tilbehør

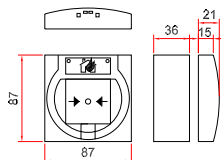

IQ8 manuell melder

Den manuelle melder leveres for innfelt montasje. For åpen montering benyttes boks art. nr. 704980.

Detektoren leveres med splintsikkert glass som brekker ved aktivisering. Som reservedel kan resetbart (uknuselig) glass kjøpes, art. nr. 704964

Melderer kan enkelt testes ved hjelp av medfølgende testnøkkel.

Melderer leveres uten vippelekk. Vi anbefaler at vippelekk benyttes som ekstra beskyttelse mot unødvendig alarm på alle installasjoner. Ved bruk av vippelekket med pakning øker IP-graden til IP 55. Det anbefales å bruke bakboks med nipler art. nr. 259561.10 (M16, sort 4,5-10 mm) i alle krevende miljø. Pakning følger med vippelekk.

■ Art.nr. 804971

Dim.(B x H x D):
87 x 87 x 21 mm, innfelt
87 x 87 x 57 mm, utenpåliggende
Vekt: Ca. 110 g inkl. montasjeramme
Materiale: ABS
Farge: kunststoff/rød, tilsvarende RAL 3020
Tetthetsgrad: IP 43 (IP 55 m/lokk)
Spenning: 8-42 V DC
Strøm (normal): 240 µA
Strøm (alarm): 280 µA
Alarmindikator: Blinkende rød LED
Terminaler: Opptil 2,5 mm²
Arbeidstemperatur:
- 20 °C - + 70 °C
Lagringstemperatur:
-30 °C - +75 °C
Rel. luftfuktighet: ≤95 % (ikke kondensering)



IQ8 manuell melder IP66 komplett

Manuell melder for montasje i områder der det kreves helt tett utførelse. Det er viktig at installasjonen utføres korrekt slik at den høye IP-graden opprettholdes. Meldere leveres komplett med vippelekk og boks for utenpåliggende montasje. Boksen har svekkinger for montasje av to M20 nipler på to sider.

■ Art.nr. 804961

Dim.(B x H x D):
87 x 87 x 57 mm, utenpåliggende
Vekt: Ca. 250 g
Materiale: ABS
Farge: kunststoff/rød, tilsvarende RAL 3020
Tetthetsgrad: IP 66
Spenning: 8-42 V DC
Strøm (normal): 240 µA
Strøm (alarm): 280 µA
Alarmindikator: Blinkende rød LED
Terminaler: Opptil 2,5 mm²
Arbeidstemperatur:
- 20 °C - + 70 °C
Lagringstemperatur:
-30 °C - +75 °C



Værhus for manuelle meldere

Værhus for manuell melder for beskyttelse på utsatte steder. Øker tetthetsgrad for manuell melder til IP 43. Leveres uten bakboks.

■ Art.nr. 259507



Manuell melder, sabotasjesikring

Benyttes for å hindre unødvendig aktivisering av manuelle meldere pga hærverk. Når lokket løftes, aktiviseres en lokal sirene på ca. 100 dB. Denne strømforsynes av enhetens eget batteri. Leveres med batteri. Ved utskifting av batteri benyttes standard 9 V batterier. 9 V batteri leveres ikke av oss.

■ Art.nr. 234812

Dim.(B x H x D):
Utv.: 137 x 197 x 92
(inkl. 30mm spacer)
Innv.: 105 x 140 x 78
(inkl. 30mm spacer)



Tilbehør manuelle meldere

Produkt og beskrivelse	Art. nr.
IQ8 manuell melder, vippelekk og pakning	704965
IQ8 manuell melder, bakboks	704980
IQ8 manuell melder, testnøkkel, 10 pk.	704966
IQ8 manuell melder, innfellingsramme	704967
IQ8 manuell melder, vippelekk m/svensk tekst	704965.10
IQ8 manuell melder, glass, 10pk.	704960
IQ8 manuell melder, glass, resetbart (uknuselig), 10pk.	704964
IQ8 manuell melder, bakboks m/nipler	259561.10

Montering av vippelekk med pakning og bakboks med nipler, samt kabelinnføring i bunn av bakboks gir IP55 på IQ8 manuell melder.

Transpondere



IQ8TAM teknisk alarmmodul DIN 1 inn

Skinnemontert transponder som drives av detektorsløyfa og trenger derfor ingen ekstra strømforsyning.

Enheden har 1 inngang for å ta imot signal fra andre enheter som f.eks. sprinkler etc. Overvåkes med 1 stk. 10 k Ω endemotstand og alarm ved å legge inn 1 k Ω motstand.

Enheden har typehode som manuell melder og opphever eventuelle forsinkelser. Inngangen har pulsovervåking og dermed ingen driftspenning til tredjepartsutstyr.

Boks med DIN-skinne og plass til opptil 4 moduler, art.nr. 251595.01.

■ Art.nr. 804869

Driftspenning: 8-42V DC
Strømforbruk: 430 μ A
Overvåkningsmotstand:
10k Ω /±40%, art.nr 46510
Bruktemp.: -20°C - +70°C
Vekt: Ca 87g
Dimensjon (BxHxD): 25x112x99mm
Tetthet: IP30
Farge: Grå-hvit, tilsvarende RAL 7035
Materiale: PA66-plast
Tilkoblingsklemme: 1,5mm²
Fuktighet: 0-95% relativ



IQ8TAL teknisk alarmmodul 1 inn/1 ut

Transponder som driver av detektorsløyfa og trenger derfor ingen ekstra strømforsyning.

Enheden har 1 inngang for å ta imot signal fra andre enheter som f.eks. sprinkler (der det ikke er krav til sprinkelkontrollboks) etc. Overvåkes med 1 stk. 10 k Ω endemotstand og alarmmotstanden er 1 k Ω . Inngang kan også programmeres til å gi alarm ved åpning av kontakt (NC).

Enheden har typehode som manuell melder og opphever eventuelle forsinkelser. Inngangen har pulsovervåking og dermed ingen driftspenning til tredjepartsutstyr.

Enheden har programmerbar potensialfri NC/NO-utgang for styring av andre enheter. Reléene tåler 30V/1A AC/DC.

IP55 kan oppnås ved bruk av vippelukk for IQ8 manuell melder, eller boks.

■ Art.nr. 804868

Driftspenning: 8-42V DC
Strømforbruk: 130 μ A
Maks relespenning:
1A / 30 V DC / 30 V AC
Overvåkningsmotstand:
10k Ω /±40%, art.nr 46510
Temp.: -20°C - +70°C
Vekt: Ca 110g
Dimensjon (BxHxD):
88x88x21mm
Tetthet: IP43, modulkit 704965 IP55
Farge: Blå, tilsvarende RAL 5015
Tilkoblingsklemme: 2,5mm²
Fuktighet: 0-95% relativ

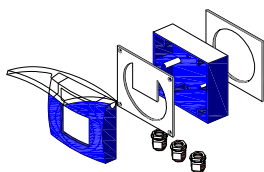

Tilbehør IQ8TAL

Produkt og beskrivelse	Art. nr.
IQ8TAL bakboks, blå	704981
IQ8 manuell melder, vippelukk og pakning	704965
IQ8TAL tett bakboks med nipler, blå	259561.02

Transpondere



Essex transponder I/O-enhet 4 inn/2 ut

Essex transponder med 4 innganger for konvensjonelle detektorer. Inngangene kan også motta signaler fra potensialfrie kontakter for å gi brann eller feilmelding. Benyttes mot aspirasjonsdetektorer for å motta meldinger på flere nivåer.

Enheden har 2 utganger som kan programmeres individuelt til NO/NC for eksterne styringer. Utgangene kan også overvåkes dersom dette er ønskelig. Utgangene kan programmeres til å aktivere på samme måte som en utgang direkte tilkoblet brannsentralen for desentralisert styring fra detektorløyfen. Utgang 1 kan velges til pulserende. Ved pulsering vil ikke utganger være synkronisert med andre pulserende utganger. Enheden behøver ekstern 12 eller 24V DC strømforsyning. Vi anbefaler strømforsyning HLSPS25 som har plass til transponderen i samme kabinett. Maksimalt antall transpondere med 4 innganger som kan tilkobles én DA modul er 12 stk, og antall programmerbare utganger 256. Endemotstand inn/utganger 10 k Ω , alarmmotstand 1 k Ω . Leveres uten kapsling. Benytt kapsling 788650.10.

Ved bruk av 4-2 transponder som interface for aspirasjon, vil enheten kunne gi feil (inngang 4), forvarsel (inngang 3) brann (inngang 1) fra adressen til enheten, ikke som konvensjonelle sløyfer på vanlig måte. Inngang 2 kan brukes som "fire 2" dvs. brannnivå nr. 2 fra detektoren. Denne alarmen framstår på samme måte som konvensjonelle sløyfer.

■ Art.nr. 808613.10

Driftsspenning: 12 eller 24V DC (ekstern strømtilførsel)
Strømforbruk detektorløyfe: 6mA
Strømforbruk konvensjonell sløyfe: Opptil 28mA pr sone (ekstern strømtilførsel)
Hvilestrøm: <6mA fra ekstern kilde
Maks strøm: Ca. 100mA (ekstern kilde)
Utspenning: 10-28V DC
Sløyfespennning ut for konvensjonell sløyfe: 9V DC
Maks relestrøm/spenning: 1A/30V AC/DC
Overvåkningsmotstand: 10k Ω /±40%
Driftstemp.: -10°C - +50°C
Lagringstemp.: -25°C - +75°C
Vekt: Ca 28g
Dimensjon (BxHxD): 72x65x20mm



Essex transponder fremmedmelder

Essex transponder med 4 innganger for forskjellige typer konvensjonelle detektorer, 12, 18 eller 24V spenning på de konvensjonelle sløyfene velges ut fra hvilket spenningsområde de tilkoblede detektorene tillater. 24V konvensjonell sløyfespennning er standard, og valgt spenning gjelder for alle 4 inngangene.

Enheden har 2 utganger som kan programmeres individuelt til NO/NC for eksterne styringer, utgangene kan også overvåkes dersom dette er ønskelig. Utgangene kan programmeres til å aktivere på samme måte som en utgang direkte tilkoblet brannsentralen for desentralisert styring via detektorløyfen. Utgang 1 kan velges pulserende. Ved pulsering vil ikke utgangen være synkronisert med andre pulserende utganger.

Enheden må ha 12V DC ekstern strømforsyning, eller opptil 6 stk enheter kan strømforsynes fra 24V DC 1A uttaket på en DA via DC/DC konverter art.nr. DCDC15H. Forutsatt at uttaket ikke har annen belastning. Maksimalt antall transpondere med 4 innganger som kan tilkobles én DA modul er 12 stk, og antall programmerbare utganger 256. Endemotstand utganger 10 k Ω , endemotstand innganger 3 k Ω . Alarmmotstand 470 ohm eller 680 ohm. Inngangene kan også konfigureres til å gi alarm fra manuell melder ved alarm, dette gjelder da for alle inngangene. Leveres uten kapsling. Benytt kapsling 788650.10.

■ Art.nr. 808630.10

Driftsspenning: 10,5 til 13,8V DC (ekstern tilførsel)
Strømforbruk fra detektorløyfe: 1,25mA
Maks strømforbruk konvensjonell sløyfe: 125mA pr sløyfe (ekstern strømtilførsel)
Maks strømforbruk: 1250mA
Sløyfespennning ut: 12, 18 eller 24DC. 24V DC er default
Overvåkningsmotstand: 3 k Ω
Maks relestrøm: 30V DC/1A, 48V AC/0,5A
Overvåkningsmotstand: 10k Ω /±40%, art.nr 46510
Driftstemp.: -10°C - +50°C
Lagringstemp.: -25°C - +75°C
Vekt: 150g
Dimensjon (BxHxD): 150x82x20mm
Art.nr DCDC 24/12V konverter: DCDC15H

Transpondere



Esser transponder utgangsmodul - 12 reléer

Enhet med 12 reléer for desentralisert styring via detektorsløyfen. Utgangene kan individuelt velges som NO/NC, og hver utgang har en innebygget 1A (elektronisk) sikring. Utgangene kan programmeres til å aktivere på samme måte som en utgang direkte tilkoblet brannsentralen, med unntak av at kun utgang 1 kan pulsere. Ved pulsering vil ikke utgangen være synkronisert med andre pulserende utganger.

Enheden er sløyfedrevet og behøver ikke eksternt tilført 24V DC for å drive reléene, men kan tilkobles 24V DC for distribusjon gjennom enheten. Ved distribusjon av 24V DC gjennom enheten kan tilført spenning overvåkes, maksimal belastning av tilført og distribuert 24V DC gjennom enheten er 3A. Dersom 24V DC ikke distribueres gjennom enheten, kan hver reléutgang belastes med 1A. Maksimalt antall programmerbare utganger på én DA modul er 256. Leveres uten kapsling. Benytt kapsling 788650.10.

■ Art.nr. 808610.10

Driftsspenning: 12 eller 24V DC
Hvilestrøm: 100µA
Strømforbruk: <3mA (NO kontakt)
Spenningsområde: 10-28V DC
Styres av: Detektorsløyfa
Maks relestrøm/spenning:
36V DC/1A
Driftstemp.: -10°C - +50°C
Lagringstemp.: -25°C - +75°C
Vekt: Ca 110g
Dim. (BxHxD): 150x82x20mm
Relékontakter: 1A/30V AC/DC



Esser transponder, isolator

Plug-in isolator for Esser transpondere. Passer alle transpondere bortsett fra bryter-overvåkningsenheter. Benyttes der det er ønskelig med isolatorfunksjon for økt sikkerhet ved kortslutning etc.

■ Art.nr. 788612



Transponder kapsling/boks, IQ8Quad

Boks for alle IQ8Quad/Esser transpondere. Denne boksen kan også benyttes til andre formål.

■ Art.nr. 788650.10

Dim. (HxBxD): 131x189x48mm
Farge: RAL 9003
Tetthetsgrad: IP50
Hus: ABS



Boks IP67 m/DIN-skinne

Kapslingsbokser beregnet for enheter/ koblingsstykker med DIN-skinne fester. Benyttes til TAM, isolatorer og zenerbarrierer samt annet relevant utstyr beregnet for DIN montering. Skapene kan også med fordel benyttes som koblingsskap.

Dim. (HxBxD) 251595.01:
180x125x130mm
Dim. (HxBxD) 251595.02:
225x180x130mm
Tetthetsgrad: IP67

Produkt og beskrivelse	Art. nr.
Boks IP67 m/transparent lokk og DIN-skinne, 4U, 180x125x130	251595.01
Boks IP67 m/transparent lokk og DIN-skinne, 10U, 225x180x130	251595.02



Modul DIN ramme til 4/2 transponder

Modul DIN ramme for alle IQ8Quad/Esser transpondere med kretskort-størrelse 82x72 mm. Vinklet kabel inngang.

■ Art.nr. 788603.10

Materiale: Plast
Farge: Grønn

IQ8Wireless

IQ8Wireless muliggjør trådløs forbindelse til øvrige standardprodukter i IQ8-serien, standard IQ8Quad-detektorer med og uten innebygde alarmfunksjoner, IQ8Quad manuelle meldere og IQ8Alarm. Disse kan nå kobles til brannalarmsystemet trådløst. Standardproduktene (IQ8Quad) kobles/interfaces via de trådløse enhetene. Ingen spesielle detektorer behøves. De eneste enhetene som ikke kan benyttes trådløst, er IQ8Quad OT_{blue} og OT, samt taledelen i IQ8Quad og IQ8Quad alarm.

Eksisterende Delta Quad systemer kan også utvides med IQ8Wireless. Dette gir en stor fleksibilitet, da kabling ikke lenger er noen utfordring, man tilkobler en mottaker til detektorsløyfen og benytter trådløse sokler med batteri. Med rekkevidde på 30-300 m fra sender ut til det trådløse utstyret, og med muligheten for å montere flere sendere på sløyfen, finnes det nesten ingen begrensninger innenfor 126 adresser.

Den optimale plasseringen og maksimal avstand til senderen kan variere ut fra hvilket miljø det trådløse systemet benyttes i. Tools8000 og FireWin Explorer brukes for å sette opp systemet, og fra denne kan man via et enkelt grensesnitt lese av sender/mottakerforhold, slik at man får optimal plassering av det trådløse utstyret. Beregnet levetid på batteriene er fra 2 til 4 år. Batteriets tilstand vil bli rapportert inn til brannvarslingssentralen som en teknisk feil. Feil på de trådløse enhetene meldes den aktuelle enheten. Maksimalt 10 stk. Wireless universalsokler med alarmfunksjon kan tilordnes en wireless transponder (10 alarmutganger).

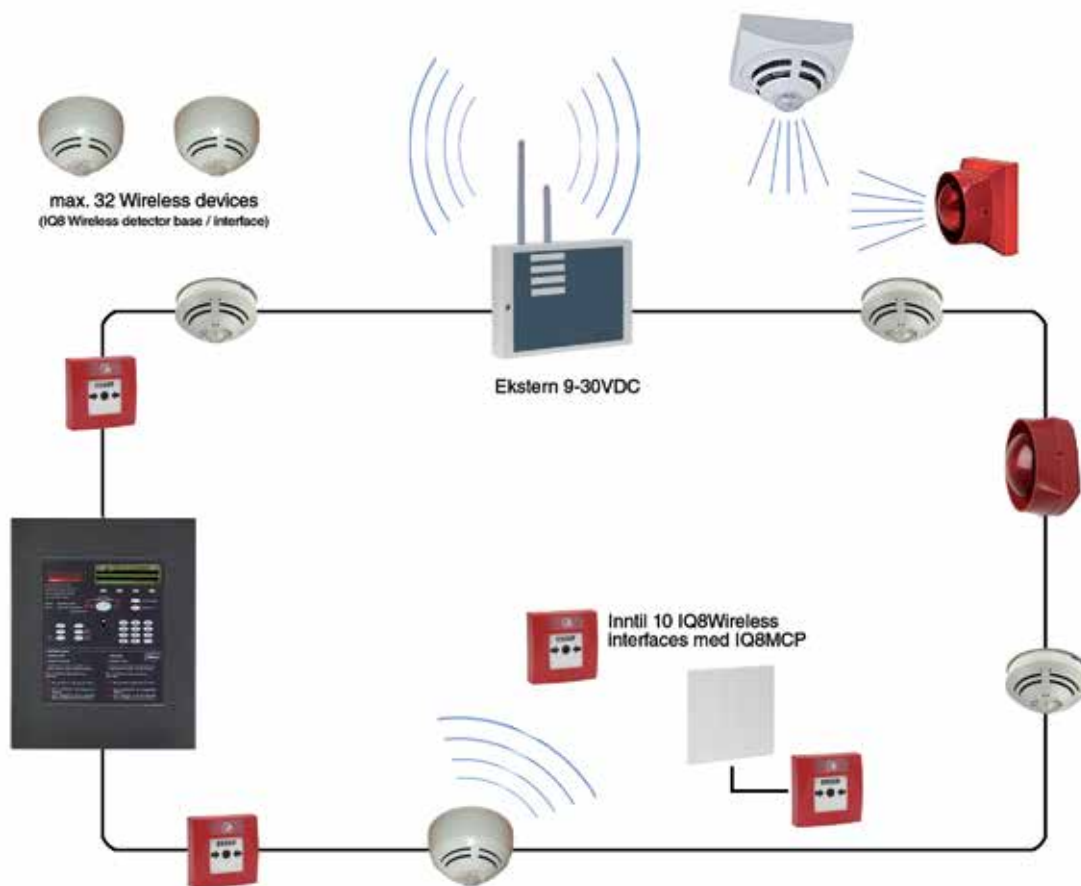

IQ8Wireless

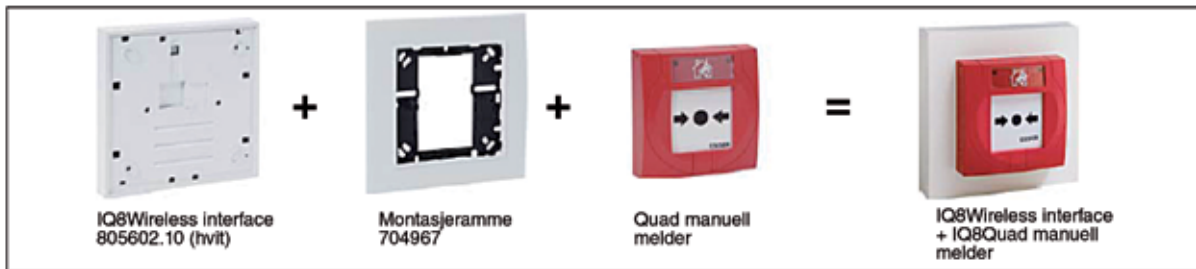

Mounting IQ8Wireless interface with IQ8MCP small design



Mounting IQ8Wireless interface with IQ8Quad detector



For IQ8 alarm se side 127

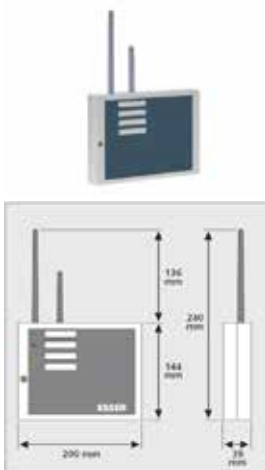

IQ8Wireless transponder

Denne trådløse basestasjonen kan kommunisere med opptil 32 trådløse adresserbare enheter av forskjellige typer. Transponderne og de trådløse enhetene den skal kommunisere med, får hver sin adresse på sløyfa. Det kan brukes opptil 10 transpondere på sløyfa opptil det maksimale antall adresser på 126 på en Quad-sløyfe. Transponderen veggmonteres, og må ha ekstern 9-30V DC spenningsforsyning. (Inngår ikke i artikkelen). Strømforsynes fra brannsentralen eller annen overvåket strømforsyning som kan melde feil til brannsentralen.

Transponderen har lysdioder for indikering av status og batteritilstand til trådløse enheter. Den har også releutgang for alarmtilstand og kan således benyttes mot blant annet konvensjonelle systemer. Transponder og trådløse enheter konfigureres via Tools8000 og Firewin Explorer. Maksimalt 10 stk. trådløs Wireless universalsokler med alarmfunksjon kan tilordnes en wireless transponder (10 alarmutganger). Må ikke benyttes utenfor oppgitt temperaturområde.

Art.nr. 805595.10

Driftsspenning: 9V - 30V DC
 Kontaktstrøm Rele: 1A @ 30V DC
 Strømtrekk: 17mA @ 12V DC
 Strømtrekk Alarm: 18mA @ 12V DC
 Rekkevidde: 30m - 300m
 Arbeidstemperatur: -5°C til +55°C
 Lagringstemperatur: -10°C til +60°C
 Tetthetsgrad: IP42
 Farge: Hvit RAL 9010
 Vekt : ca 250g
 Dimensjon (B x H x D): 200 x 280 x 39mm (inkl. antenne)
 Frekvens: Dual Band/Hopping
 433/868 Mhz

IQ8Wireless



IQ8Wireless gateway

IQ8 Wireless Gateway basestasjon er spesielt utviklet for å forenkle innføringen av små trådløse systemer. Ved å montere basestasjonen i eksisterende sokkel, kan man enkelt utvide sløyfen med opptil 10 adresserbare trådløse enheter. Man kan selvfølgelig også utvide sløyfen ved å sette opp en ny sokkel. NB: Sokkel bestilles separat, art.nr. 805590.

Gateway basestasjon drives av 4 stk 3,6 V litiumbatterier, inkludert. Det kan brukes 12 Gateway basestasjoner på sløyfen, men man må holde seg innenfor 126 adresser som er maksimalt antall på en Quad-sløyfe. Maksimalt 10 alarutganger kan tilordnes pr. wireless gateway.

Gateway Basestasjon og tilhørende trådløse enheter konfigureres via Tools 8000 og Firewin Explorer
Ekstra batteri kan bestilles som reservedel, art.nr. pr. sett 805597.
Relesokkel kan ikke benyttes.

■ Art.nr. 805594.10
Driftsspennning: 14,4V DC
(4 x 3.6V litiumbatterier)
Batterilevetid: 2-4 år
Strømforbruk: 4mA for 10 trådløse detektorer
Rekkevidde : ca 30 – 300m
Arbeidstemperatur: -10°C til +55°C
Lagringstemperatur: -10°C til +60°C
Tetthetsgrad: IP42
Materiale: ABS
Farge : Hvit, RAL 9010
Dimensjon (ØxH):135 x 49mm
(med detektor H: 86mm)
Vekt : ca. 350g (inkl. batterier)
Frekvens: Dual Band/Hopping
433/868 Mhz



IQ8Wireless detektorsokkel

Trådløs detektorsokkel, for IQ8Quad detektorer uten alarm-organ. Monteres på vanlig sokkel, art.nr. 805590, som bestilles separat. Sokkelen inneholder trådløs sender/mottaker som kommuniserer mot IQWireless Transponder og Gateway. Hver detektor har sin unike adresse på sløyfen selv om den kommuniserer trådløst via IQ8Wireless detektorsokkel.

IQ8 Wireless detektorsokkel, drives av 4 stk 3,6V litiumbatterier, inkludert. I den trådløse basen er det dioder for indikasjon av sender/mottakerforhold.

Detektorsokkelen konfigureres via Tools8000 og FireWin Explorer.
Ekstra batteri kan bestilles som reservedel, art.nr. pr. sett 805597.

■ Art.nr. 805593.10
Driftsspennning: 14,4V DC
(4 x 3.6V litiumbatterier)
Batterilevetid: 2-4 år
Strømforbruk: 50µA
Rekkevidde: ca 30 – 300m
Arbeidstemperatur: -10°C til +55°C
Lagringstemperatur: -10°C til +60°C
Tetthetsgrad: IP42
Materiale: ABS
Farge : Hvit, RAL 9010
Dimensjon (ØxH): 135 x 49mm
(med detektor H: 86mm)
Vekt : ca. 315g (inkl. batterier)
Frekvens: Dual Band/Hopping
433/868 Mhz



IQ8Wireless sokkel universal

IQ8 Wireless universalsokkel, for IQ8 manuelle meldere, IQ8Quad detektorer med alarmorganer eller IQ8Alarm. For montasje av disse må tilpasset montasjeramme brukes. Universalsokkelen inneholder sender/mottaker som kommuniserer mot IQ8Wireless Transponder eller Gateway. Hver enhet har sin unike adresse på sløyfen, selv om den kommuniserer trådløst.

IQ8 Wireless universalsokkel drives av 4 stk 3,6V litiumbatterier, inkludert.

Sokkelen konfigureres via Tools8000 og FireWin Explorer.
Ekstra batteri kan bestilles som reservedel, art.nr. pr. sett 805597.
Relesokkel kan ikke benyttes. Maksimalt 10 stk. Wireless universalsokler bestykket med enheter med alarmfunksjon kan tilordnes en Wireless transponder (10 alarutganger).

Driftsspennning: 14,4V DC
(4 x 3.6V litiumbatterier)
Batterilevetid: 2-4 år
Strømforbruk: 30µA
Rekkevidde : ca 30 – 300m
Arbeidstemperatur: -10°C til +55°C
Lagringstemperatur: -10°C til +60°C
Tetthetsgrad: IP42
Materiale: PC/ASA plast
Farge : Rød, RAL 3020
Farge : Hvit, RAL 9010
Vekt : 285g inkl. batterier (netto)
Dimensjon (B x H x D): 135 x 135 x 20mm (netto)

Produkt og beskrivelse	Art. nr.
IQ8Wireless sokkel universal, rød	805601.10
IQ8Wireless sokkel universal, hvit	805602.10

IQ8Wireless montasjeramme for IQ8Alarm

Montasjerammen brukes til montasje av IQ8Alarm på IQ8Wireless universalsokkel. I en pakke leveres både hvit og rød ramme. Maksimalt 10stk. enheter med alarmfunksjon kan tilordnes en wireless transponder.

■ Art.nr. 805603
Farge : Rød, RAL 3020
Farge : Hvit, RAL 9010
Vekt: 64g
Dimensjon (B x H x D): 133 x 133 x 21mm (Netto)



IQ8Wireless



IQ8Wireless montasjeramme for IQ8Quad-detektorer

Montasjerammen brukes til montasje av IQ8Quad-detektorer med alarmorganer (behøves ikke ved IQ8Quad-detektorer uten alarmorgan), på IQ8Wireless universalsokkel (art. nr. 805602.10). NB Vanlig detektorsokkel må brukes, medfølger ikke montasjerammen. For mål se IQ8Wireless universalsokkel. Maksimalt 10 stk. enheter med alarmfunksjon kan tilordnes en wireless transponder.

■ Art.nr. 805604

Farge : Hvit, RAL 9010
Vekt: 41 g
Dimensjon (B x H x D): 133 x 133 x 21 mm (netto)



IQ8Wireless montasjeramme for manuelle meldere

Montasjerammen brukes til montasje av IQ8Quad manuelle meldere på IQ8Wireless universalsokkel. I en pakke leveres både hvit og rød ramme.

■ Art.nr. 704967

Farge : Rød, RAL 3020
Farge : Hvit, RAL 9010
Dimensjon (B x H x D): 132 x 132 x 8 mm (netto)



IQ8Wireless batteripakke 4x3.6V

Forventet levetid på batterier i IQ8Wireless er fra 2 til 4 år.

■ Art.nr. 805597



Dekkplate for universalinterface rød/hvit

Benyttes til forblending av wireless universalinterface, dersom ikke den manuelle melderer monteres direkte på universalinterface. Maks lengde på kabel er 3 m.

■ Art.nr. 805605

Farge : Rød, RAL 3020
Farge : Hvit, RAL 9010
Dimensjon (B x H x D): 133 x 133 x 5mm

1

2

3

4

5

6

7

8

9

10

11

12

Kapittel 2

Konvensjonelle systemer



1

2

3

4

5

6

7

8

9

10

11

12

Konvensjonelle systemer

- Ideell for mindre installasjoner der det ikke er behov for konkret stedsangivelse i en alarmsituasjon.

Konvensjonelle systemer

En moderne, konvensjonell brannsentral har ofte 2, 4 eller 8 sløyfer. Én sløyfe kan ha opptil 32 konvensjonelle detektorer. Denne typen sentral viser hvilken sløyfe som har detektert brann. Manuelle meldere installeres på egne sløyfer på sentralen, i tillegg til å oppfylle EN 54 krav gir dette mulighet for sentralen å skille mellom manuell og automatisk brann-deteksjon.

Ved installasjon av konvensjonelle systemer prosjekteres det slik at en sløyfe dekker en alarmsone, slik at det ved en alarm fra en sløyfe gis god nok stedsangivelse. Konvensjonelle systemer egner seg til mindre installasjoner der det ikke er behov for konkret stedsangivelse i en alarmsituasjon.

For konvensjonelle sentraler er det egne detektorserier bestående av optiske, termiske og multisensor detektorer med miljøtilpasning. Vår unike IQ8Quad detektorserie kan også benyttes på BSX100-sentralen.



Sentraler og skap



BSX 100, konvensjonell

En konvensjonell brannsentral med 2, 4 eller 8 sløyfer. BSX 100 er enkel å montere, prisgunstig og driftssikker. Benyttes i en rekke land og produseres derfor i et stort volum. Sentralen egner seg godt for mindre næringsbygg, skoler, forsamlingslokaler, barnehager og eneboliger. Beregnet for utenpåliggende montasje. Benytter primært ECO 1000 detektorer, men kan også benytte markedets mest avanserte detektorer, IQ8Quad med alle parametersetninger, opptil 5 stk pr sløyfe. (Alarmorganene i IQ8Quad kan ikke benyttes.) Sentralen er landsuavhengig, det benyttes innstikk som leveres på norsk, svensk, dansk, finsk, islandsk og engelsk i en og samme sentral. Dersom manuelle meldere og detektorer kobles på samme sløyfe, vil de kobles ut ved sløyfeutkobling. Ønsker man å unngå dette, så kobles de manuelle melderne på egne sløyfer. Sentralen leveres uten batteri, som bestilles seperat. Benytter 2 stk. 12V/7,2Ah batteri.

Tetthetsgrad: IP30
Dim.: HxBxD= 318x356x96mm
Batteri: 2 X 7,2Ah (Bestilles seperat, Artikkel nr:244028)
Temperatur: -5 +45c°
Anbefalt: +5 +35c°
Spenning: 230V
AC Sløyfespennning: 18,5 –28,5V DC
Antall detektorer pr sløyfe: 32
Miljøkrav/godkjenning: NS-EN54
Strømforbruk: 0.034A (Normal)
Farge: RAL 9002

Produkt og beskrivelse	Art. nr.
BSX 100 Sentral 2 sløyfer	002-511-322
BSX 100 Sentral 4 sløyfer	002-511-342
BSX 100 Sentral 8 sløyfer	002-511-382
Batteri 12v/7Ah, 2 stk. pr sentral	244028
BSX 100 tilbehørskit	020-745-008
BSX 100 relékort brann/feil	020-713
BSX 100 relekort 8 inn/ut	020-747





Art.nr. 231070

BSX 10

Dørlukkesentral for en detektorsløyfe. Tilkobles 230V AC. Sentralen har 1 klokkekurs for fast eller pulserende alarm- og 2 styrekurser, hvorav én har 5 sekunders forsinkelse Belastning maks. 300 mA. Sentralen er godkjent og testet for dørlukkeanlegg iht. danske krav (DBI). Sentralen kan utstyres med batterienhet NS-10 og strømforsyningssenheter TR-10.

■ Art.nr. 231070

Tetthetsgrad: IP20
Vekt: 1kg
Dim.: HxBxD = 180x110x42mm

Produkt og beskrivelse	 	
	Norsk	Svensk
BSX 10 Likeretter TR 10, leverer opptil 1,5A/24V DC	Art. nr. 231072	231072.1
BSX 10 Batterienhet NS 10, kapasit. 8 t drift, inkl 2 stk batterier	Art. nr. 231071	231071.1
BSX 10 Brannsentral	Art. nr. 231070	231070.1

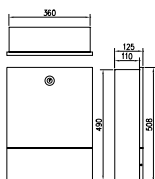

BSX 100 tegningsskap

Dette skapet leveres med svensk trykk. Benyttes for anleggsdokumentasjon sammen med BSX100.

■ Art. nr. 251060.20

Farge: RAL 9002
Dim.: HxBxD= 490x360x110mm

Detektorer og tilbehør

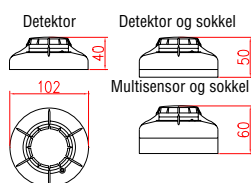

ECO 1000 varmedetektorer

Varmedetektorer finnes med fast alarmgrense på henholdsvis 58 og 78 °C, samt som differensialversjon. Detektorene med fast alarmgrense er tiltenkt områder hvor raske endringer i temperaturen kan forventes. Differensialversjonen benyttes i områder med relativt stabil temperatur. Kan benyttes mot BSX80 og BSX100.

Produkt og beskrivelse	Art. nr.
ECO 1000 Termisk , maks A2S, 54-65 °C	ECO1005T A
ECO 1000 Termisk , differensial A1R, 55-65 °C	ECO1005 A
ECO 1000 Termisk , maks BS, 69-85 °C	ECO1004T A

Dim:
HxD (ø) =40,5 x ø102mm
Dim inkl sokkel:
HxD (ø) =50 x ø102mm
Driftsspennning: 8 – 30V DC
Brukstemperatur: Se hver enkelt detektor.
Fuktighet: 5 - 95 %
Materiale: ABS
Strømforbruk: 60µA @ 24V DC
Farge: RAL 9016



ECO 1000 optisk røykdetektor

Detektoren har et optisk kammer som har blitt utviklet for å forhindre nedstøving. Dermed reduseres uønskede alarmer forårsaket av støv som øker detektorens følsomhet. I tillegg vil detektoren vurdere signalene fra kammeret for å ignorere hurtige endringer i miljøet som ikke er i overensstemmelse med et branntilløp. Dette resulterer i en svært stabil detektor. Kan benyttes mot BSX80 og BSX100.

■ Art. nr. ECO1003 A
Dim.: HxD (ø) =40,5 x ø102mm
Dim inkl sokkel:
HxD (ø) =50 x ø102mm
Driftsspennning: 8 – 30V DC
Brukstemperatur: -30 - 45 °C
Fuktighet: 5 - 95 %
Materiale: ABS
Strømforbruk: 60µA @ 24V DC
Farge: RAL 9016



ECO 1000 multisensor, optisk/termisk

Detektoren er en multidetektor med optisk kammer og termistor som overvåkes kontinuerlig av innebygd mikroprosessor med algoritmer utviklet spesielt for denne detektoren. Ved detektering av både røyk og varme reduseres antallet uønskede alarmer, samtidig som reaksjonstiden er raskere. Kan benyttes mot BSX80 og BSX100.

■ Art. nr. ECO1002 A
Dim.: HxD (ø) =40,5 x ø102mm
Dim inkl sokkel:
HxD (ø) =50 x ø102mm
Driftsspennning: 8 – 30V DC
Brukstemperatur: -30 - 45 °C
Fuktighet: 5 - 95 %
Materiale: ABS
Strømforbruk: 60µA @ 24V DC
Farge: RAL 9016
Responstemp.: AIR 54-65 °C



ECO 1000 sokler

I ECO 1000-serien finnes det forskjellige typer av sokler, avhengig av ønsket funksjonalitet. Fra vanlig basissokkel til sokler med relé-funksjoner.

Produkt og beskrivelse	Art. nr.
Sokkel m/470Ω Motstand	ECO1000BR
Sokkel m/12V Autoreset relé	ECO1000BREL12NL
Sokkel m/12V Latch relé	ECO1000BREL12L
Sokkel m/24V Latch relé	ECO1000BREL24L

Dim.:
HxD (ø) =9,5 x ø102mm
Materiale: ABS
Farge: RAL 9016



ECO 1000, IP43 beskyttelse

Benyttes for å beskytte mot fuktighet der detektoren er montert, og steder hvor kondens kan oppstå. Ved å benytte denne på ECO 1000 øker tettheten til IP43 fra baksiden av detektoren.

■ Art. nr. 251656
Materiale: Gummi
Farge: Hvit
Tetthet: IP43
Fysiske mål: Tilpasset ECO 1000



IQ8 beskyttelsesgitter

Beskyttelsesgitter for detektorer. Beskytter detektorer mot ødeleggelse og uautorisert tilgang. Passer bl.a til alle IQ8 sokkelvarianter, IQ8alarm og trådløse sokler samt gateway.

■ Art.nr. 781550
Dim: Ø: 140mm, H: 115mm
Farge: Hvit tilsvarende RAL 9010
Materiale: Stål, hvittlakkert

Tilbehør detektorer, manuelle meldere og tilbehør



Beskyttelsesgitter for detektor

For beskyttelse av punktdetektorer mot mekanisk skade. Kan benyttes for alle våre detektorer og manuelle meldere, med unntak av Esser 9200-detektorer med detektorsummer og tette manuelle meldere pga størrelsene. Dersom gitteret ønskes brukt mot Esser 9200-detektor og tette manuelle meldere, må det benyttes utforinger på skruefestene. Utforinger leveres ikke av oss. Vanlige rørhylser kan benyttes til utforing.

■ Art.nr. 235560

Dim.: Ø:120mm x H: 70mm
Materiale: Stål



ECO 1000-alarmtester for detektorer

Til ECO 1000 serien detektorer kan man teste alarm ved hjelp av en laserbasert fjernkontroll. Lasersignalet er kodet slik at andre laserbaserte systemer i omgivelsene ikke blir påvirket.

■ Art. nr. ECO1000RTU A

Materiale: ABS
Farge: RAL 9016



Manuell melder konvensjonell

Konvensjonell manuell melder for innendørs bruk. Designet for enkel montasje som reduserer installasjonstiden. Bytte av glass etter utløst alarm er ikke lenger nødvendig, da melderens utstyr med fleksibelt element som er enkelt å tilbake stille. Glasset tilbake stilles ved å resette melderens med medfølgende verktøy. Leveres uten vippelukk.

Tetthetsgrad: IP43
Vekt: 108 g
Dim.: HxBxD = 87x87x39mm
Materiale: RTP
Temperatur: -20° C - +70 °C
Motstandsverdi:
470 ohm og 680 ohm

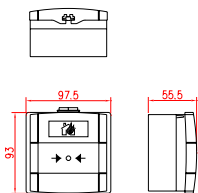

Produkt og beskrivelse	Art. nr.
Konvensjonell manuell melder 680 ohm , benyttes på ANX95 og Delta konvensjonelle sløyfer, eller andre sentraler der denne er innenfor nominell alarmmotstand.	M1A-R680SF-K013-01
Konvensjonell manuell melder 470 ohm . Benyttes på konvensjonelle sentraler.	M1A-R470SF-STCK-01



Manuell melder konv. tett universal 470 ohm

Manuell melder som er beregnet for utendørs bruk. Tetthetsgrad IP67 gjør at denne melderens kan installeres i ekstreme miljø hvor påvirkning av vann og støv er tilstede. Designet med enkel montasje som reduserer installasjonstiden. Bytte av glass etter utløst alarm er ikke lenger nødvendig, da melderens utstyr med et fleksibelt element som er enkelt å tilbake stille. Glasset tilbake stilles ved å resette melderens med medfølgende verktøy. Leveres uten vippelukk.

■ Art. nr. W1A-R470SF-K013-01

Maks spenning: 30 V DC
Maks strøm: 2 A
Terminaler 0,5 - 2,5 mm²
Farge: PC/ABS rød tilsvarende RAL3020
Driftstemperatur: - 20 °C til +70 °C
Lagringstemperatur: - 30 °C til +70 °C
Luftfuktighet: <95 % (ikke kondensering)
Tetthet: IP 67
Vekt: Ca. 240g
Mål: BxHxD 93x97,5x71mm
Motstandsverdi:
470 ohm

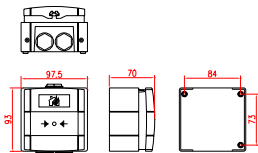

Værhus for manuelle meldere

Værhus for manuell melder for beskyttelse på utsatte steder. Øker tetthetsgrad for manuell melder til IP 43. Leveres uten bakkboks.

■ Art.nr. 259507

Manuelle meldere og tilbehør



Manuell melder, sabotasjesikring

Benyttes for å hindre unødvendig aktivering av manuelle meldere pga hærverk. Når lokket løftes, aktiviseres en lokal sirene på ca. 100 dB. Denne strømforsynes av enhetens eget batteri. Leveres med batteri. Ved utskifting av batteri benyttes standard 9 V batterier. 9 V batteri leveres ikke av oss.

■ Art.nr. 234812

Dim.(B x H x D):
Utv.: 137 x 197 x 92
(inkl. 30mm spacer)
Innv.: 105 x 140 x 78
(inkl. 30mm spacer)

Tilbehør manuelle meldere

Produkt og beskrivelse	Art. nr.
Manuell melder, vippelukk KAC	PS200
Manuell melder, vippelukk KAC svensk	251615.20
Manuell melder, test/reset verktøy, 10pk. KAC	SC070

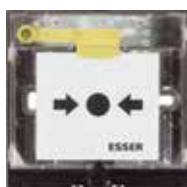

Art.nr. 804951



Art.nr. 704954



Art.nr. 704984



Art.nr. 704952



Art.nr. 704982

Manuell melder konv. uten front og bakkboks

I enkelte tilfeller vil det være behov for manuelle utløsere presentert i andre farger. Med denne konvensjonelle innsatsen kan du derfor velge front i enten gul eller grønn utførelse, og tilsvarende for bakkboks ved påveggsmontering.

Grønn variant benyttes i hovedsak som nødåpner for rømningsdører som er avlåst elektronisk. Gul utgave benyttes blant annet til røykluke avfyring eller terrorvarsling i talevarslingssystemer.

Enheten leveres med glass som standard, men kan oppgraderes for mulighet for tilbakestilling. Design og tilbehør er identisk med våre øvrige IQ8 meldere.

■ Art.nr. 804951

Tetthetsgrad: IP43 (IP55 ved bruk av 704965 og bakkboks)

Dim.(BxHxD):
87 x 87 x 21 mm, innfelt
87 x 87 x 57 mm, utenpåliggende
Vekt: Ca. 110 g inkl. montasjeramme

Materiale: ABS
Driftsspennning (ved overvåking via brannsentral): 8-30V DC
Last på kontaktsett: Maks 30VDC/1A
Omgivelsestemperatur:
-20°C - +70°C

Tilbehør manuell melder

Produkt og beskrivelse	Art. nr.
Manuell melder, grønn frontramme for 804951 utført i farge tilsvarende RAL6002	704954
Manuell melder, grønn ramme/bakkboks for overflatemontering av 804951 utført i farge tilsvarende RAL6002	704984
Manuell melder, gul frontramme for 804951 utført i farge tilsvarende RAL1021	704952
Manuell melder, gul ramme/bakkboks for overflatemontering av 804951 utført i farge tilsvarende RAL1021	704982
IQ8 manuell melder, vippelukk og pakning	704965
IQ8 manuell melder, testnøkkel, 10pk	704966
IQ8 manuell melder, glass, 10pk.	704960
IQ8 manuell melder, glass, resetbart (uknuselig), 10pk.	704964

Kapittel 3

Spesialdeteksjon



1

2

3

4

5

6

7

8

9

10

11

12

Spesialdetektorer

- Et viktig supplement til standard punktdetektorer

- Linjedetektorer
- Flammedetektorer
- Tett varmedetektor
- Varmedetekerende kabel

Volumet av spesialdetektorer er relativt beskjedent, men de er svært viktige for å kunne detektere spesielle objekter på en optimal måte. Den mest anvendte er aspirasjonsdetektoren. Denne er nå blitt et fast innslag i større bygg som kjøpesentre, idrettshaller, byggvarehus etc. Følsomheten på aspirasjonsdetektorene kan justeres innen vide grenser. Se omtale i kapittel 4. Som en god nummer to kommer linjedetektoren. Denne kan dekke mye av de samme områdene som aspirasjon men med normal følsomhet. For spesielle objekter der flammebrannstart forventes benyttes flammedetektorer. Varmedetekerende kabel er en robust type varmedetektor som egner seg til krevende miljø og utvendig deteksjon.



Linjedetektorer



Linjedetektor med reflektor og autofokus

Bygningsmessige forskyvinger grunnet store temperaturforskjeller kan forekomme, spesielt vår og høst. Dette kan medføre at linjedetektorer montert i bygget kommer ut av fokus, noe som igjen kan medføre feil eller blindalarm. Linjedetektoren F5000 har et selvjusterende detektorhode som automatisk vil sørge for å holde lysstrålen mellom sender/mottaker og reflektor opprinnelig posisjon.

En kontrollenhet kan tilkobles 2 detektorer, noe som ytterligere forenkler installasjon, drift og vedlikehold. Man vil således fra ett punkt kunne lese ut driftstilstand fra 2 linjedetektorer. Idriftsettelse av linjedetektorer kan være en utfordring, og derfor er F5000 utstyrt med innebygd lasersikte som betjenes fra kontrollenheten og forenkler innjusteringen. Detektoren leveres i to utgaver, en for maks 50 meter og en for maks 100 meter avstand mellom sender/mottaker og reflektor. I tillegg selges tilhørende løse detektorhoder dersom man ønsker å koble flere slike til en kontrollenhet. Ikke egnet for bruk i uoppvarmede lokaler.



Arbeidsspenning: 14-28 V DC
Med en detektor:
(svakstrømsmodus) 10 mA
- tillegg for hver ekstra detektor:
2mA
Følsomhet i %: 10 - 60,
standard er 35 (% siktreduksjon
mellom sender/mottaker og reflektor)
Avstand kontrollenhet -det.:
8 - 100 m
Kabellengde kontr. enhet-det.:
100 m max.
Omgivelsestemp.: - 10 °C til + 55 °C
Tetthet: IP 54
Vekt kontrollenhet: 1000 g
Vekt detektor med std. sokkel: 500 g
Vekt brakett: 200 g
Vekt reflektor: 100 g
Dim. kontrollenhet (bxh):
202x202mm
Dim. detektor (bxh): 135x135mm
Fuktighet: ≤ 93 % relativ,
Materiale, kapsling:
I henhold til WEEE & RoHS
Utganger: En releutgang for brann og
feil pr. kontrollenhet
Brannklasse kapslinger: UL94 V0

Produkt og beskrivelse	Art. nr.
Kontrollenhet/detektor 100m	252490.01
Kontrollenhet/detektor 50m	252490.02
Detektor 100m	252490.03
Detektor 50m	252490.04
Monteringsbrakett detektor	252490.05
Beskyttelsesgitter til F5000 linjedetektor, stål, BxHxD: 163x163x144	256050



Linje-/flammedetektorer



Art.nr. 252500.07



Art.nr. OSID-EHI Art.nr. OSID-EHE



Art.nr. OSI-LS

Linjedetektor med avanserte egenskaper

OSID tar i bruk samme teknikk som man har i noen avanserte punkt-detektorer; multisensor teknikk og multikriterie logikk. Dermed unngår man mange av de utfordringene som kan oppstå i enkelte bygg med tradisjonelle linjedetektorer. Detektoren kan gjenkjenne røyk og skille mellom røyk/ikke røyk fordi den benytter lys med to bølgelengder, UV og IR, og signalbehandler påvirkningen av disse. Dette gir en unik blindalarmimmunitet og bedre deteksjonspresisjon enn vanlige linjedetektorer. Systemets mottaker kan tilknyttes opptil 7 sendere i ulike vinkler i forhold til mottakeren, både horisontalt og vertikalt. Mottakeren leveres i 3 ulike versjoner med ulike synsfelt.

Produkt og beskrivelse	Art. nr.
OSID installasjonskit. Inneholder: Lasersikte, optisk testfilter, PC-kabel, renseklut for linse, refleks hjelpeark og manual	252500.07
OSID sender høy effekt 24VDC	252500.06
OSID sender normal effekt, 24VDC	252500.05
OSID sender normal effekt, batteridrevet	252500.04
OSID mottaker 80°, 24VDC	252500.03
OSID mottaker 7°, 24VDC	252500.01
OSID mottakerkabinett IP66	OSID-EHI
OSID senderkabinett IP66	OSID-EHE
OSID reserve batteri	OSE-RBA
OSID anti-kondens-film for sendere	OSE-ACF
OSID anti-kondens-film for hus IP66	OSEH-ACF
OSID lysskjerm for mottaker	OSI-LS
OSID beskyttelsesgitter, hvit stål, BxHxD: 234x167x104	OSID-WG

Driftsspening: 8-32 V DC
Effektforbruk (24V):
- mottaker med en sender: 80mW
- mottaker med 7 sendere: 400mW
Sender effektforbruk (24V): 6mW
Sender batterilevetid: Ca 5 år
Alarminivåer: Lav, middels, høy
Dim.(bxhxd): 198x130x94mm
Omgivelsestemp.: - 10 °C til + 55 °C
Tetthet: IP 44
Vekt: 880 g
Materiale: PC/ABS/nylon
Farge: Off white
Sender bølglengde:
IR: 850nm, UV: 405nm
Status indikator:
Alarm (Red)
Feil / Power (to-farge LED, gul/grønn)



Flammedetektor 601F -M

Konvensjonell IR flammedetektor. Benyttes innendørs normalt mot adresserbare sløyfer via adressemoduler/transpondere. Detektoren strømforsynes via adresseenheten/transponderen som øvrige konvensjonelle detektorer. Den fås i "vanlig" og Ex-utgave.

601F-M er en avansert IR flammedetektor med optisk filter som gjør den immun mot sollys og de fleste forekommende blindalarmfenomener. Detektoren er beregnet for innendørs bruk. 601FEx-M er en egensikker utgave beregnet for bruk i Ex-områder, som tilkobles via en zener-/isolato-barriere.

- I motsetning til UV detektorer blindes ikke detektoren av oljefilm eller lettere forurensing.
- Kobles til adresseenhet/transponder som en vanlig konvensjonell detektor, trenger ikke egen strømtilførsel da den strømforsynes som en konvensjonell detektor.
- Enkel installasjon, leveres komplett med sokkel, nipler og tett underlagsboks.

Dekningsområde 20 m ved 100° referansebrann, bensinbrann på 0,1 m².

Produkt og beskrivelse	Art. nr.
Flammedetektor 601F (med sokkel og tett underlagsboks)	243019.100

■ Art.nr. 243019.100

Driftsspening: 18-28V DC
Normalstrøm: 300µA
Alarmstrøm: 36mA og 18V DC
Alarmmotstand: ca 500Ω
Deteksjonsvinkel: 100°
Temperaturområde: -20°C - +70°C
Dimensjoner: 108x21,2mm
Vekt: 74g

Flammedetektorer



Flammedetektor Sharp Eye 40/40I Exd IR3

Sharp Eye 40/40 Triple IR er en tett flammedetektor i eksplosjonssikker utførelse. Detektoren benytter tre sensorer med optiske filtre som gjenkjenner det typiske strålmønsteret fra en hydrokarbon-basert brann. Den tekniske løsningen gjør det også mulig å skille effektivt mellom reelle branntilfeller og alle kjente blindalarmårsaker. Detektoren er beregnet på montasje inne og ute og har i tillegg til høy blindalarmimmunitet også en IP-grad som gjør at den kan plasseres i alle miljøer. Detektorens Exd-klasse gjør at den tilkobles direkte uten zener- eller iso-barriere, skjermet kabel må benyttes i Ex-området. Typiske bruksområder er raffinier, hangarer, offshore-installasjoner og alle andre krevende miljøer der høy driftssikkerhet og pålitelig varsling kreves. Eksempelvis kan Sharp Eye 40/40I detektorene en standard testbrann (0,1 kvm fat med bensin) på 65 meters avstand på under 5 sekunder. Tilkobles detektorsløyfa via adresseenhet/transponder.

Standard egenskaper og dekningsområder:

- Eksplosjonssikker utførelse: EEx(d) eller EEx(de)
- Materiale: Aluminium eller syrefast stål (SS-316)
- 90° synsfelt
- Immunitet mot alle kjente blindalarmkilder (40/40 3xIR)
- Releer for feil og brann
- 4-20 mA utgang
- Høyt MTBF tall: 150 000 timer
- Detektorhus i aluminium
- Dekningsområde 3 x IR = 60 m ved 90°
- Benytter ekstern 24 V DC driftsspennning

■ Art.nr. 233006.01

Eksplosjonssikker utførelse:
EEx(d) eller EEx(de)
Materiale: Aluminium eller syrefast stål (SS-316)
4-20 mA utgangssignal
90°/90° synsfelt
Immunitet mot alle kjente årsaker til feilalarm



Flammedetektor Sharp Eye 20/20MPI-R

SharpEye 20/20MPI-R er en kosteffektiv og anvendelig flammedetektor beregnet for innendørs bruk. Liten vekt og lavt strømforbruk gjør at den passer utmerket i de fleste miljøer, eksempelvis flyplass-/togterminaler, lagerbygg, offentlige bygg, kontorer, kjøpesentre og parkeringshus.

- Kosteffektiv - lavt strømforbruk
- Stort synsfelt (100° horisontalt / vertikalt)
- Immunitet mot alle kjente blindalarmkilder (3xIR)
- Releer for feil og brann
- 4-20 mA utgang
- RS-485 Modbus kompatibel
- Automatisk og manuell Built-In-Test (BIT)
- IP 55

■ Art.nr. 233001.01

Driftsspennning: 18-32V DC
Normalstrøm: 8mA
Alarmstrøm: 25mA
Temperaturområde: -40°C - +70°C
Dimensjoner: 119 x 74 mm
Vekt: 300g
Farge: Grå
Materiale: Polykarbonat

Tett varmedetektor, varmedetekterende kabel



Varmedetektor, IP67

Kapslet konvensjonell varmedetektor for fuktige områder. Detektoren har IP 67. Temperaturområdet er klasse A2S (54-70 °C). Klasse CS (84-100 °C), klasse ES (114-130 °C). Benyttes på konvensjonelle sløyfer og på adresserbare sløyfer via transponder. Detektoren kan ikke kobles opp mot TAM. Denne detektoren må ha driftsspenning, leveres med 470 ohm`s motstand.

Tetthetsgrad: IP 67
Brukstemperatur: -40 °C - +130 °C
Dim.: HxD: 42x95mm
Strømforbruk: 0 mA
Spenning: 12-30 V DC

Produkt og beskrivelse	Art. nr.
Varmedetektor konv. 60 °C IP 67, A2S 54-70 °C	251529
Varmedetektor konv. 100 °C IP67, CS 84-100 °C	251529.01
Varmedetektor konv. 130 °C IP67, ES 114-130 °C	251529.02



Varmedetekterende kabel

Varmedetekterende kabel basert på kabler som kortslutter ved en gitt temperatur, 68 °C, 88 °C eller 105 °C. Disse kablene kan kobles mot Delta DA via en transponder. Man benytter 1Kohm motstand i serie med kabelen, eller via en kontrollenhet og en transponder hvor man kan få lokal angivelse av antall meter ut på kabelen brann har oppstått.

Ytre diameter: 3.5mm
Ledere: Kobberbelagt stål
Merkespenning: 30 V AC (42.2 V DC), 10A
Resistanse: 100 ohms/km maksimum pr. leder
Minimum bøyeradius: 100mm
Maksimal brukstemperatur:
Alarmtemp -11 °C



Festeklips (art.nr. 243024.3) bør brukes for hver meter, festeklipsene sørger for anbefalt avstand fra underlag ca. 2 cm.



Produkt og beskrivelse	Farge	Art. nr.
Varmedetekterende kabel 68 °C, 50 m rull	Lilla	243024.4
Varmedetekterende kabel 68 °C, 100 m rull	Lilla	243024.5
Varmedetekterende kabel 88 °C, 50 m rull	Hvit	243024.6
Varmedetekterende kabel 88 °C, 100 m rull	Hvit	243024.7
Varmedetekterende kabel 105 °C, 50 m rull	Sort	243024.8
Varmedetekterende kabel 105 °C, 100 m rull	Sort	243024.9
Varmedetekterende kabel, festeklips leveres i stk.		243024.3



Eksempel på koblingsskjema direkte mot en transponder:

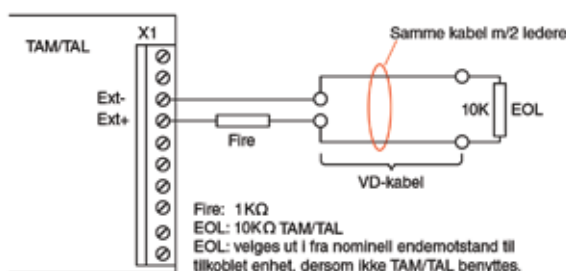

Ex-/ATEX utstyr

- komponenter som må sertifiseres for eksplosjonsfarlige områder



Utstyr til bruk i eksplosjonsfarlig atmosfære skal være ATEX sertifisert (ATEX = Atmosphere Explosive). Direktivet gjelder i alle EU- og EØS-land, og omhandler salg og installasjon av produkter for bruk i områder som kan være utsatt for eksplosjonsfare som følge av gass, damp, og støv. ATEX setter ikke bare krav til produktene, men også til produksjonen og bruken av dem.

I et Exi (egensikkert) anlegg er det hele kretsen etter zener eller isolatorbarrieren som er eksplosjonssikker, dvs. at uansett hva du gjør med detektorer eller ledningsanlegget etter zener/iso, vil zener/iso begrense energien som kan frigjøres slik at eksplosjon ikke kan oppstå.

I et Exd (eksplosjonssikkert) område skal kabel og kapsling på produkter være slik at de i seg selv beskytter mot antennelse av en eventuell eksplosiv atmosfære. Exi utstyr kan benyttes i alle soner, fra 0 (strengeste) og til sone 2. Exd og utstyr kan ikke benyttes i sone 0.

Sonene

- Sone 0 er sjelden, det er definert som områder der det hele tiden kan være eksplosiv atmosfære, f.eks i en halv meters radius rundt en bensinpumpe. Her kan kun Exia sertifisert utstyr benyttes.
- Sone 1 er område der det normalt kan være eksplosiv atmosfære.
- Sone 2 er område der det bare unntaksvis kan være eksplosiv atmosfære.

IQ8Quad egensikre detektorer

Serien omfatter disse detektortypene:

- Differensialfunksjon
- Optisk
- Multisensor O²T

Disse egensikre detektorene drives via en Ex-barriere (artikkelnummer 804744) som er tilkoblet sløyfen til brannalarmsentralens kontrollpanel i områder som er klassifisert i sone 1 til og med eksplosjonsgruppe IIC T4 i samsvar med enhetskategori 2G. Barrieren danner et skille mellom egensikre og ikke-egensikre kurser utenfor det farlige området (Ex-sonen). Detektorene installeres som utløpere fra Ex-barrieren inn i det farlige området. Det er ikke tillatt å bruke lukket sløyfe-kabling. Ex-detektorene er ikke utstyrt med isolatorer.

Systemkrav

- Barrieren må installeres i nærheten av Ex-sonen, innkapslet i for eksempel artikkelnummer 251595 eller tilsvarende egnet kapsling.
- Det største tillatte antallet detektorer er ti per Ex-barriere.
- Hver sløyfe kan inneholde maksimalt tolv Ex-barrierer.
- Som et minimum må det installeres én enhet med isolator mellom to Ex-barrierer i den delen av sløyfen som er utenfor Ex-området.
- Maksimal kabellengde (for utløpere) innenfor Ex-området er 400 meter per Ex-barriere.
- Ex-barrierens lastfaktor er 3.
- Detektorene bruker standard sokkel for IQ8Quad, artikkelnummer 805590.
- Manuelle meldere for Ex må kobles til med separate linjer.

Systemtegning

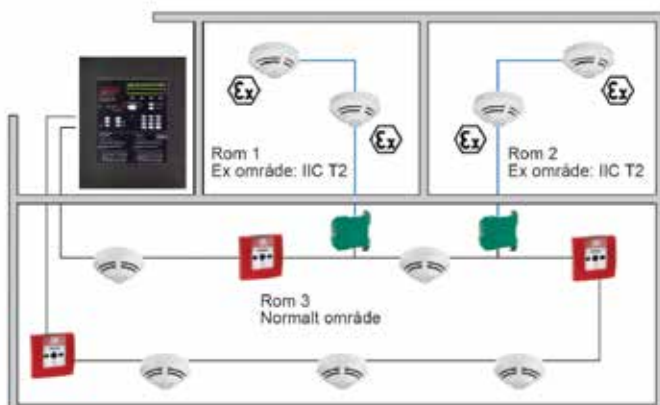

Adresserbare Ex-løsninger



IQ8Ex multisensor, type O²T

■ Art.nr. 803374.EX

Multisensor-detektor med to innebygde røykdetektorer bruker lys som spres i to forskjellige vinkler. I tillegg evalueres data fra en varmedetektorsensor for å detektere alt fra ulmebranner til åpen ild med konsekvent respons. Partikkelidentifisering sikrer færre falske alarmer på grunn av vanndamp og støv.



IQ8Ex optisk røykdetektor, type O

■ Art.nr. 803371.EX

Automatisk branndetektor av punkttypen med innebygget spredningssensor, prosessorstyrt signalbehandling og desentralisert intelligens. Egner seg for tidlig deteksjon av ulmebranner.

Egenskaper:
Vidvinklet optisk kammer med signalbehandling for rask og pålitelig røykdeteksjon.



IQ8 differensialfunksjonsdetektor, type T

■ Art.nr. 803271.EX

Varmedetektor med rask halvledersensor garanterer sikker deteksjon av branner med raskt stigende temperatur. Detektoren er også utstyrt med integrert grenseverdiaktivering (60 °C) for deteksjon av branner med sakte stigende temperatur. Detektor med prosessorstyrt signalbehandling og desentralisert intelligens.

Egenskaper:
ROR-funksjon sikrer rask respons ved både rask og sakte stigende temperatur.



IQ8Ex isolatorbarriere

■ Art.nr. 804744

Barrieren danner et skille mellom egensikre og ikke-egensikre kurser utenfor det farlige området (Ex-sonen). Detektorene installeres som utløpere fra Ex-barrieren inn i det farlige området. Det er ikke tillatt å bruke lukket sløyfe-kabling.

Barrieren må installeres i nærheten av Ex-sonen, innkapslet i for eksempel delenummer 251595 eller tilsvarende egnet kapsling.



IQ8-sokkel

■ Art.nr. 805590

Standard detektorsokkel for IQ8-/IQ8Quad-detektorer



IQ8 tett underlagsboks

■ Art.nr. 805572

Standard detektorsokkel for vanntett installasjon, som passer til detektorer i IQ8-serien. Brukes i maskinrom og lignende områder der våte og fuktige forhold kan forekomme.
Tetthetsgrad: IP 55 (gjelder hele enheten med detektor)
Artikkelnummer 805590, 805591 eller 805591.01 kreves for å gjøre sokkelen komplett.

Merk: Tre stykk kabelinnganger av typen PG18STR (6 12 mm) leveres med sokkelen.

Adresserbare Ex-løsninger



EX IQ8 manuell melder IP66/67

Krever barriere art.nr. 804744.
Manuell melder for montasje i områder der det kreves helt tett utførelse. Melderen tåler vasking og spyling. Det er viktig at installasjonen utføres korrekt slik at den høye IP-graden opprettholdes. Melderen leveres komplett med vippelekk og boks for utenpåliggende montasje.
Boksen har svekkinger for montasje av to M20 nipler på to sider.

Se forøvrig tilbehør side 30.

■ Art.nr. 804961.EX

Dim.(B x H x D):
87 x 87 x 57 mm, utenpåliggende
Vekt: Ca. 250 g
Materiale: ABS
Farge: kunststoff/rød,
tilsvarende RAL 3020
Tetthetsgrad: IP 66
Spenning: 8-42 V DC
Strøm (normal): 240 μ A
Strøm (alarm): 280 μ A
Alarmindikator: Blinkende rød LED
Terminaler: Opptil 2,5 mm²
Arbeidstemperatur:
- 20 °C - + 70 °C
Lagringstemperatur:
-30 °C - +75 °C



Manuell melder konvensjonell, tett universal

Universal manuell melder konvensjonell med høy tetthetsgrad. Kan benyttes i konvensjonelle IS-systemer. Nominell alarmpotensial: 680, 220, 470, 1k, 1k8 ohm motstander følger med.
Nipler: PG16. Vippelekk art. nr. PS200.

■ Art.nr. W1A-R680SF-K013-81



IQ8TAM teknisk alarmmodul DIN 1 inn

Skinneinstallert transponder som drives av detektorsløyfa og som derfor ikke trenger ekstra strømforsyning.
Enheden har en inngang for å ta imot signal fra andre enheter som feks. sprinkler etc. Overvåkes med 1 stk. 10k Ω endemotstand og alarmlogg ved å legge inn 1k Ω motstand.
Enheden har typehode som manuell melder og opphever eventuelle forsinkelser. Inngangen har pulsovervåking og dermed ingen driftsspenning til tredjepartsutstyr.
Boks med DIN-skinne og plass til opptil 4 moduler, art.nr. 251595.01.

■ Art.nr. 804869

Driftsspenning: 8-42 V DC
Strømforbruk: 43 μ A
Maks relespenning:
30V/1AV DC, 48V/AV AC
Overvåkningsmotstand:
10k Ω \pm 40%
Brukstemp.: -20 °C - +70 °C
Vekt: Ca 87g
Dimensjon (BxHxD): 25x112x99mm
Tetthet: IP 30
Farge: Grå-hvit, tilsvarende RAL 7035
Materiale: PA66-plast
Tilkoblingsklemme: 1,5mm²
Fuktighet: 0-95 % relativ



Zener-barriere for EX manuelle meldere i konvensjonelle soner

Denne Zener-barrieren brukes når konvensjonelle EX manuelle meldere kobles direkte til konvensjonelle soner med en Delta deteksjons- og alarmmodul (Delta DA) eller til en adresseenhet for EX manuelle meldere (804869)
Enheden er utformet for DIN-skinneinstallering. Den kan også monteres i en kapsling, artikkelnummer 251595.01.

■ Art.nr. 07096/2



Boks IP67 m/DIN-skinne

Kapslingsbokser beregnet for enheter/ koblingsstykker med DIN-skinne fester. Benyttes til TAM, isolatorer og zenerbarrierer samt annet relevant utstyr beregnet for DIN monterings. Skapene kan også med fordel benyttes som koblingskap.

Dim. (HxBxD) 251595.01:
180x125x130mm
Dim. (HxBxD) 251595.02:
225x180x130mm
Tetthetsgrad: IP67

Produkt og beskrivelse	Art. nr.
Boks IP67 m/transparent lokk og DIN-skinne, 4U, 180x125x130	251595.01
Boks IP67 m/transparent lokk og DIN-skinne, 10U, 225x180x130	251595.02

Adresserbare Ex-løsninger



Flammedetektor Sharp Eye i ExD-utførelse

Standard egenskaper og dekningsområder:

- Eksplosjonssikker utførelse: EEx(d) eller EEx(de)
- Materiale: Aluminium eller syrefast stål (SS-316)
- 90° synsfelt
- Immun mot alle kjente blindalarmkilder (40/40 3xIR)
- Releer for feil og brann
- 4-20 mA utgang
- Høyt MTBF-tall 150 000 timer
- Detektorhus i aluminium
- Dekningsområde 3 x IR = 60 m ved 90°
- Benytter ekstern 24 V DC driftsspøenning

Eksplosjonssikker utførelse:
EEx(d) eller EEx(de)
Materiale: Aluminium eller syrefast stål (SS-316)
4-20 mA utgangssignal
900 / 900 synsfelt
Immun mot alle kjente årsaker til feilalarm

Produkt og beskrivelse	Art. nr.
UV Sharp Eye 20/20U Exd	233001
Trippel IR Sharp Eye 40/40I Exd	233006.01

I et område der man har Exi-kretser med detektorer, er det mest naturlig å benytte tilsvarende system for alarmering. På samme måte som detektorene, må alarmorganer som benyttes være Ex-klassifiserte. Den elektroniske sirenen DB7, art. nr. 251589 og isolatorbarriere, art. nr. 235131-L7 bør derfor benyttes. DB7 gir i forhold til strømmen et godt lydtrykk, 103 dB. Det kan kun kobles en sirene til hver isolatorbarriere. Alarmkursen vil være overvåket frem til inngangen på isolatorbarrieren, alarmorganet vil således ikke være overvåket.

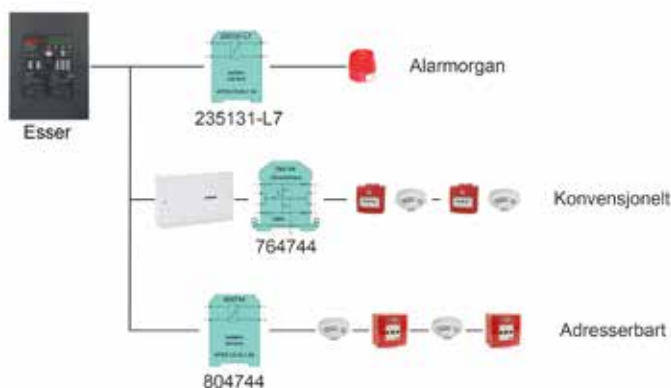

Alarmsirene DB7 EExia

Sirene EExia IIB 24 V/14 mA, via isolatorbarriere 235131-L7. Rød alarmsirene for Ex-sone 0, 1 og 2 med høy tetthetsgrad og bred temperaturområde for tøffe miljøer. Høyt lydtrykk i forhold til strømtrekk.

■ Art.nr. 251589

Driftsspøenning: 24 V DC (via barriere)
Strømtrekk: Begrenset av barriere
Ex-klassifisering: EExia IIB T4
Tetthetsgrad: IP 66 og IP 67
Temperatur: -50 °C - +70 °C
Vekt: 1kg
Farge: Rød



Optisk alarm Ex

Kraftig ATEX EEx-d xenonblinker i tett IP 66 og IP 67 utførelse for innendørs og utendørs bruk under tøffe klimatiske forhold. Kan brukes i sone 1 og 2, gassgruppe IIC, IIB og IIA. Alarmutgang for drift av xenonblinkeren må ha fast signal (ikke pulserende).

■ Art.nr. 251594

Driftsspøenning: 20-28 V DC (ikke pulserende)
Strømfbruk: 270mA
Ex klassifisering: E Exd IIC
Brukstemperatur: -50 °C - +55° C (T5)
Brukstemperatur: -50 °C - +40 °C (T6)
Tetthetsgrad: IP 66, IP 67
Dimensjoner: 246x154mm (uten brakett)
Dimensjoner: 145mm (senter på brakett)
Vekt: 2,45kg
Farge: Rød, linse: rød

Kapittel 4 Aspirasjon



1

2

3

4

5

6

7

8

9

10

11

12

Aspirasjon

- for krevende miljøer

Ordet aspirasjonsdetektor er en fellesbetegnelse på detektorer som suger luft gjennom et røranlegg fra et overvåket område/objekt inn til detektoren.

I området som skal overvåkes, installeres det rør i objektet der røykkonsentrasjonen vil bli størst, for eksempel oppunder taket. I rørføringen borres det hull på typisk 2-6 mm diameter som konstant suger luft ved hjelp av viften i aspirasjonsdetektoren. Hullenes størrelse beregnes for å få et anlegg som er balansert og har mest mulig lik følsomhet for røykpartikler. Aspirasjonsdetektoren overvåker luftstrømmen fra røranlegget og gir feil til brannalarmsystemet om variasjonene er utenfor oppgitte grenseverdier.

Hvor benyttes aspirasjonsdeteksjon?

Bruksområdene for aspirasjonsdetektorer har hele tiden utviklet seg. Fra introduksjon av tidligrøykdeteksjon i datarom og telesentraler hvor man også ønsket å detektere varmgang for å sikre driftsavbrudd, til krevende installasjoner slik som slakteri, fryselager, prosess- og industrianlegg. Aspirasjonsdetektoren plasseres i et beskyttet område og med nødvendige løsninger for filtrering og utskillelse av kondens på luften i rørføringen.

Et annet aktuelt bruksområde er bygg med særlig store volumer, så som haller, kjøpesentre med overbygde handlegater, lager, lysgårder etc. I prinsippet er vanlige punktdetektorer ikke så godt egnet på takhøyder over 4,5-5 meter, selv om de er godkjente for slike områder. Det kan da gå for lang tid før man vil oppnå den røykkonsentrasjonen som skal til for å gi alarm på en vanlig punktdetektor. Her benyttes aspirasjonsdetektorens høye følsomhet til å kompensere for store volum som gir en betydelig uttynning av røyken. I tillegg vil et aspirasjonsanlegg suge inn luft med røykpartikler i flere hull samtidig pga spredningen av røykpartiklene i store volumer, som igjen gir tidligere varsel enn en punktdetektor.

En annen stor fordel som aspirasjonsanlegg gir er sentralisert vedlikehold. Ved å plassere aspirasjonsdetektoren lett tilgjengelig gir dette både enkelt vedlikehold av selve detektoren og samtidig enkel tilgang til starten av rørføringen. Ved å koble rørføringen fra detektoren kan denne for eksempel blåses ren med høytrykk. Dette forenkler vedlikehold der tilgang til objektet kan være redusert pga. høyspent i området eller ved store takhøyder som ville krevd utstyr for vedlikehold av punktdetektorer.

Tidligrøykdeteksjon TRD

Tidligrøykdeteksjon benyttes ofte som en betegnelse på systemer som kan detektere røykkonsentrasjoner lavere enn 1 % siktreduksjon, ofte fra 0,05 % og oppover pr. meter (vanlige punktdetektorer klarer som regel 2,5 til 4 %).

Aspirasjonsdeteksjon med punktdetektorer

Prinsippet er det samme som for TRD, men i deteksjonskammeret sitter det vanlige punktdetektorer som velges i forhold til hva som skal detekteres. Disse har ofte en følsomhet fra ca. 1 % og oppover.

Hvordan utformes røranlegget?

Røranleggene kan ofte være små enkle installasjoner opp til rørføringer på 100 m med avgreninger:

- Diskret installasjon i verneverdige bygg.
- Ofte benyttes 25 mm rør.
- Sugehull, som er anleggets "detektorer", plasseres i henhold til de sikrede objektene, og ved erstatning for punktdetektorer i hull der hvor det normalt ville vært en punktdetektor.
- Maksimal rørlengde bestemmes ut i fra hvilken transporttid som kan aksepteres og detektorens kapasitet.
- Normalt beregnes transporttiden (fra røyken kommer inn i røret til den når kammeret) til maks 60 eller 120 s.

Eksempel på installasjon

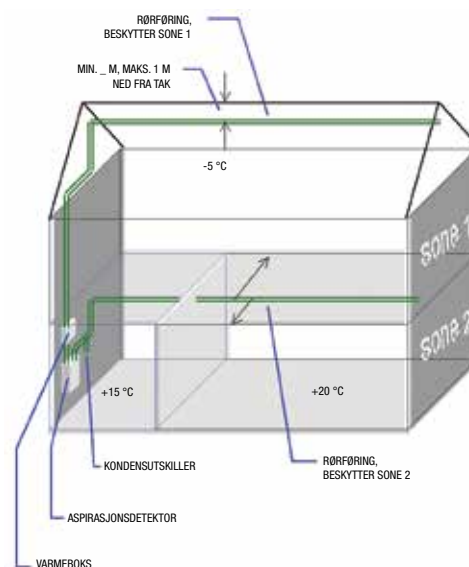

Aspirasjonsdetektorer



Vesda Laser Focus aspirasjonsdetektor 250 og 500

VESDA VLF-250/500 er en enkel og allsidig aspirasjonsdetektor designet for mindre installasjoner i rene miljøer (250m²/500m²). VLF har «autolearn-funksjon» for røyk og luftstrøm som muliggjør idriftsettelse uten pc-program. VLF støttes av VSC-programvare for programmering av alarmgrenser etc., og Aspire-program for å beregne rørføring med antall/størrelse hull. Deteksjonsstatus presenteres på detektorens frontdisplayet og aktiverer programerte reléer eller interface kort. VLF har en robust luftstrømsensorteknologi som ikke påvirkes av temperatur, trykkforskjeller eller luftforurensing.

- Avansert laserdetektorteknologi
- Kan kobles i eget nettverk (VESDAnet)
- Logg på 18'000 meldinger
- Luftstrømsovervåking med ultralyd
- Programmerbar forsinkelse
- Smoke dial-display
- Stort følsomhetsområde, 0,025% - 20%
- Selvlæringsfunksjon på luftstrøm- og alarmnivåer
- EN54-20-godkjenning

Spenning: 18-30VDC
Strøm VLF-250: 295mA@24VDC
Strøm VLF-500: 490mA@24VDC
IP-grad 30
Temp.: 0-39 °C anbefalt,
Testet til: -10-55 °C, korte perioder
Luft temp.: -20 - 60 °C
Fuktighet: 5-95% Rh n-c
Rørtilkobling: 25mm
Følsomhet: 0,025 - 20% obs/m
Innganger: spenningstilførsel
Utganger (235250): Releutganger for Feil, Forvarsel, Fire 1
Godkjenninger: EN54-20, UL, ULC, FM, ActivFire, CE, VdS
Dim HxBxD (mm): 183x256x92
Vekt: 2,0 kg
Rørlengder for VLF-250
1x25m, maks 12 hull
2x15, maks 6 hull pr avgrensing
Se ellers Aspire-beregning
Rørlengder for VLF-500
1x50m maks 24 hull
2x30, maks 12 hull pr avgrensing
Se ellers Aspire-beregning
Antall hull VLF-250 12/12/12
Antall hull VLF-500 24/24/24

Produkt og beskrivelse	Art. nr.
Vesda VLF opptil 250m ²	VLF-250
Vesda VLF opptil 500m ²	VLF-500

Tilbehør	Art. nr.
VESDAnet interface-kort	VIC-010
Multikontrollkort	VIC-020
Multikontrollkort m/overvåkede utganger	VIC-030
Reservefilter	VSP-005
Reservevifte for VLF-250	VSP-722
Reservevifte for VLF-500	VSP-715

Aspirasjonsdetektorer



Vesda VLI aspirasjonsdetektor

Vesda VLI er en spesialdesignet industridetektor med flere smarte patenter. VLI benytter patentsøkt deteksjons- og filtreringsteknologi som ivaretar optimal deteksjon og lang levetid for detektoren uten behov for omkalibrering. Et patentsøkt intelligent filter er utviklet for å kunne tynne ut forurensningen i luften uten å redusere påliteligheten for deteksjon.

Detektoren har et robust IP66-klassifisert kabinett og tåler å stå i meget støvete og fuktige miljøer, noe som gjør at man slipper å installere ekstra IP-klassifisert kabinett.

VLI støttes av VSC og Aspire programmene for konfigurering og beregning av aspirasjonsanlegget, samt tilkobles Ethernet.

VLI har to programmerbare innganger (GPI) hvor en er overvåket, noe som gir mulighet for fjernbetjening av detektor med forskjellige funksjoner.

VLI-885 kan sammenkobles i eget VESDAnet, og ved sammenkobling med Vesda-E serie kan man overvåke hele systemet via en tilkobling til Ethernet, WIFI samt Appen iVesda. (Obs! gjelder kun VLI-885). VLI benytter 24VDC driftsspenning fra ekstern kilde.

- Avansert laserdetektorteknologi
- Kan kobles i eget nettverk (kun VLI-885)
- Logg på 18 000 meldinger
- Luftstrømsovervåking med programmerbart arbeidsområde
- Programmerbar forsinkelse
- LED-display
- Meget stort følsomhetsområde, 0,005% - 20%
- Intelligent, patentert filter med overvåking
- Filtreringsteknikk med renluftsblåsing på optikken
- Selvlæringsfunksjon på luftstrøm- og alarmnivåer
- EN54-20-godkjenning

Spenning: 18-30VDC
Strøm: 440mA@24VDC
IP-grad: 66
Temp.: 0-39 °C anbefalt
Testet til: -10-55 °C, korte perioder
Luft temp.: -20 - 60 °C
Fuktighet: 10-95% Rh n-c
Rørtilkobling: 25mm
Følsomhet: 0,005 – 20% obs/m
Innganger: spenningstilførsel
Utganger (235250): Releutganger for Feil, Forvarsel, Fire 1, og Fire2 nivå
Godkjenninger: EN54-20, UL, ULC, FM, ActivFire, CE, LPCB, NF
Dim HxBxD (mm): 317x427x180
Vekt: 6,0 kg
Minimum luftstrøm: 40l/m totalt, minimum 20l/m pr benyttede rør.
Rørlengder: Maks 120m enkelt rør, 360m med forgrening.
Antall hull (A/B/C) 24/28/60

Produkt og beskrivelse	Art. nr.
VLI med releer	VLI-880
VLI med releer og VESDAnet	VLI-885

Tilbehør	Art. nr.
VLI intelligent filter	VSP-030
VLI finfilter	VSP-031
VLI reservevitte	VSP-032
VLI kammersammenstilling	VSP-033
VLI VESDAnet-kort	VSP-034
VLI ekstern displaymodul reserve	VSP-035
VLI luftstrømsovervåking reserve	VSP-036

Aspirasjonsdetektorer



Vesda VEU aspirasjonsdetektor

Vesda VEU er toppmodellen innen Vesda-serien av aspirasjonsdetektorer. VEU benytter Flair deteksjonsteknologi, et nyutviklet deteksjonskammer som bl.a. gir høyere stabilitet og økt levetid, og i tillegg ivaretar en nøyaktig deteksjon gjennom detektorens levetid.

VEU har et ultra bredt deteksjonsområde og inneholder algoritmer for å minske unødige alarmer og feil. VEU har et utvidet deteksjonsområdet i forhold til VEP og tåler også lengre rørlengder.

VEU finnes i to varianter; LED-visning eller LCD-visning av status via en 3,5 tommer touch-skjerm for informasjon og enkel betjening. VEU har to programmerbare innganger (GPI) hvor en er overvåket. Dette gir mulighet for fjernbetjening av detektor med forskjellige funksjoner.

VESDA-enheter kan sammenkobles i eget VESDAnet, og VEU støtter Ethernet og WIFI som gir mulighet for tilkobling av detektorer til byggets nettverk. Det er også mulig å få status på telefon/nettbrett via Xtralis sin egen App «iVesda».

- Avansert laserdetektorteknologi
- Kan kobles i eget nettverk (VESDAnet)
- Logg på 20'000 meldinger
- Luftstrømsovervåking med programmerbart arbeidsområde
- Programmerbar forsinkelse
- LED- eller LCDdisplay
- Meget stort følsomhetsområde, 0,001% - 20%
- Avansert filter med overvåking og partikkel telling
- Filtreringsteknikk med renluftsblåsing på optikken
- Selvlæringsfunksjon på luftstrøm- og alarmnivåer
- EN54-20-godkjenning
- WiFi/Ethernet-tilknytning for mobilapp

Spenning: 18-30VDC
Strøm: Typisk 400mA@24VDC, maks 695mA@24VDC
IP-grad: 40
Temp.: 0-39 °C anbefalt
Testet til: -20-50 °C, korte perioder
Luft temp.: -20 - 60 °C
Fuktighet: 10-95% Rh n-c
Rørtilkobling: 25mm
Følsomhet: 0,001 – 20% obs/m
Innganger: spenningstilførsel
Utganger (235250): Releutganger for Feil, Forvarsel, Fire 1, og Fire2 nivå
Godkjenninger: EN54-20, UL, ULC, FM, ActivFire, CE, VdS, ISO 7240-20
Dim HxBxD (mm): 225x350x135
Vekt: 4,9 kg
Minimum luftstrøm: 15l/m
Rørlengder for 4-rørstypen:
1x160m kun ett rør,
2x150m ved to rør,
3x130 ved tre rør,
4x100m ved fire rør.
Maks 800m. med forgrening
Antall hull (A/B/C): 80/80/100

Produkt og beskrivelse	Art. nr.
VEU med LED	VEU-A00
VEU med LCD	VEU-A10

Tilbehør	Art. nr.
Monteringsbrakett	VSP-960
Vesda-e Filter	VSP-962
Vesda-e Filter 20pk	VSP-962-20
Vesda-e reservevifte	VSP-963
Vesda-e deteksjonskammer	VSP-964
Vesda-e luftprøvemodul	VSP-965

Aspirasjonsdetektorer

Vesda VEP aspirasjonsdetektor

Vesda VEP er etterkommeren til Vesda Laser Plus med flere smarte forbedringer. VEP benytter Flair deteksjonsteknologi, et nyutviklet deteksjonskammer som bl.a. gir høyere stabilitet og økt levetid, og i tillegg ivaretar en nøyaktig deteksjon gjennom detektorens levetid. VEP har et bredt deteksjonsområde og inneholder algoritmer for å minske unødige alarmer og feil.

VESDA VEP finnes i to varianter. En modell for tilkobling av ett rør, og en annen modell for fire rørtilkoblinger med individuell luftstrømsovervåking. Ett rørs-varianten har kun LED-visning, mens 4 rørs-varianten har enten LED-visning eller LCD-visning av status via en 3,5 tommer touch-skjerm for informasjon og enkel betjening. VEP har to programmerbare innganger (GPI) hvor en er overvåket. Dette gir mulighet for fjernbetjening av detektor med forskjellige funksjoner.

VESDA-enheter kan sammenkobles i eget VESDAnet, og VEP støtter Ethernet og WIFI som gir mulighet for tilkobling av detektorer til byggets nettverk. Det er også mulig å få status på telefon/nettbrett via Xtralis sin egen App «iVesda».

- Avansert laserdetektorteknologi
- Kan kobles i eget nettverk (VESDAnet)
- Logg på 20'000 meldinger
- Luftstrømsovervåking med programmerbart arbeidsområde
- Programmerbar forsinkelse
- LED- eller LCDdisplay
- Meget stort følsomhetsområde, 0,005% - 20%
- Avansert filter med overvåking og partikkeltelling
- Filtreringsteknikk med renluftsblåsing på optikken
- Selvlæringsfunksjon på luftstrøm- og alarmnivåer
- EN54-20-godkjenning
- WiFi/Ethernet-tilknytning for mobilapp

Produkt og beskrivelse	Art. nr.
VEP-1 rør med LED	VEP-A00-1P
VEP-4 rør med LED	VEP-A00-P
VEP-4 rør med LCD	VEP-A10-P

Tilbehør	Art. nr.
Monteringsbrakett	VSP-960
Vesda-e Filter	VSP-962
Vesda-e Filter 20pk	VSP-962-20
Vesda-e reservevifte	VSP-963
Vesda-e deteksjonskammer	VSP-964
Vesda-e luftprøvemodul	VSP-965

Spenning: 18-30VDC
Strøm: Typisk 360mA@24VDC, maks 490mA@24VDC
IP-grad 40
Temp.: 0-39 °C anbefalt
Testet til: -20-50 °C, korte perioder
Luft temp.: -20 - 60 °C
Fuktighet: 10-95% Rh n-c
Rørtilkobling: 25mm
Følsomhet: 0,005 – 20% obs/m
Innganger: spenningstilførsel
Utganger (235250): Releutganger for Feil, Forvarsel, Fire 1, og Fire2 nivå
Godkjenninger: EN54-20, UL, ULC, FM, ActivFire, CE, VdS, ISO 7240-20
Dim HxBxD (mm): 225x350x135
Vekt: 4,0 kg
Minimum luftstrøm: 15l/m
Rørlengder for 1-rørstypen:
Maks 100m enkelt rør, 130m med forgrening.
Rørlengder for 4-rørstypen:
1x110m kun ett rør,
2x100m ved to rør,
3x80 ved tre rør,
4x70m ved fire rør.
Maks avgrenet 560m.
Antall hull 1-rørstypen (A/B/C):
30/40/44
Antall hull 4-rørstypen (A/B/C):
40/80/100



Aspirasjonsdetektorer



FAAST XM aspirasjonsdetektor

Med ny laserbasert multisensorteknologi kombinerer aspirasjonsdetektoren FAAST, type 8100E meget høy følsomhet med stor miljøtoleranse.

Effektiv prosjektering, rørdesign, drift og vedlikehold ivaretas med funksjoner samlet i et program; Pipe IQ.

Med sin unike filtreringsteknikk (benytter både UV og IR lys) passer aspirasjonsdetektoren perfekt i anlegg som krever meget høy (klasse A) eller høy følsomhet (klasse B), eksempelvis datarom, teleanlegg, verneverdige bygg og andre sårbare objekter, samt krevende industrimiljø og store bygg med krav om spesielt tidlig deteksjon.

- Aspirasjonsdetektor for alle klasser: A, B og C
- Godkjent iht. EN 54-20
- Gir overlegen dekning – opp til 2000 m²
- Justerbar følsomhet fra 0,0015% til 20% i 9 ulike nivåer

Produkt og beskrivelse	Art. nr.
Aspirasjon XM nordisk språkpakke	F-A-LC-D

■ Art.nr. 8100E

Dim.: BxHxDmm= 330x337x127mm

Vekt: 3,5 kg

Materiale: ABS

Tetthetsgrad: IP30

Temperaturområde: -10 °C til +55 °C

Spenning: 18,5-30 V DC

Strøm: Normalt ca. 500 mA, kan

varierte opptil 650 mA avhengig av

valgt viftehastighet og status.

Følsomhet og alarmgrenser:

Justerbar fra 0,0015% til 20% i 9 trinn.

Alarmer: Fem alarmnivåer og to følsomhetsmoduser.

Rørlengder:

Maks 120m ved enkeltrør, 360m

med forgrening

Dekningsareal: Opp til 2000 kvm

Maks antall hull: Kan ha opp til 36

hull i alle klasser



FAAST LT aspirasjonsdetektorer

FAAST LT leveres både som en- og to kanals detektor med høyfølsom laserdeteksjon, uavhengige deteksjonskamre, luftstrømsovervåking med ultralyd og beskyttet elektronikk. FAAST LT er lett å installere og konfigurere samtidig som drift og vedlikehold er effektivt takket være det medfølgende programmet Pipe IQ, som også inkluderer rørdesign. FAAST LT egner seg perfekt i bygg med store volum der man krever normal følsomhet (klasse C), som for eksempel kjøpesentre, byggvarehus, innendørs idrettsarenaer, lager og industri, samt mindre objekter der man ønsker høyere følsomhet (klasse A eller B).

- Aspirasjonsdetektor for alle klasser: A, B og C
- Godkjent iht. EN 54-20
- Gir overlegen dekning – opp til 2000 m² i klasse C
- Både en- og to kanals utgave, hver kanal kan ha 100 m rør
- Justerbar følsomhet fra 0,06% til 6% i 9 ulike nivåer

Tilkobles adresserbar IQ8Quad-sløyfe via transponder 808613.10.

Ved å benytte de anbefalte adresseenhetene vil brannsentralen kunne gi brann, forvarsel og feil.

FAAST LT aspirasjonsdetektor erstatter ARD-100 og ARD-200.

Produkt og beskrivelse	Art. nr.
FAAST LT aspirasjonsdetektor FL0111E, en kanal	FL0111E
FAAST LT aspirasjonsdetektor FL0122E, to kanals	FL0122E
FAAST LT kabelkit for 4/2 transponder	FL-ESSER-MK

Dim.: BxHxDmm= 356x403x135mm

Vekt: Ca 3,9 / 4,0 kg

Materiale: ABS

Tetthetsgrad: IP65

Temperaturområde: -10 °C til +55 °C

Spenning: 18,5-31,5 V DC

Strøm: Normalt ca. 200 mA, kan

varierte opptil 500 mA avhengig av

valgt viftehastighet.

Følsomhet og alarmgrenser:

Justerbar fra 0,06% til 6% i 9 trinn.

Alarmer: Forvarsel og brann

Rørlengder:

Maks 100m en-kanal, 2x100m

to-kanaler, 160m med forgrening.

Dekningsareal: 1000 kvm for en-kanal

og 2x1000 kvm for to-kanal utgaven.

Maks antall hull pr. kanal ved høyeste følsomhet:

A = 3, B = 6, C = 18

For klasse C tilsvarett ett hull en detektor.

Temperaturområde: -10 °C til +55 °C

Tilbehør aspirasjon



Aspirasjon varmeboks

Varmeboкс benyttes på anlegg hvor aspirasjonsanlegg trekker innluft fra kalde områder og hvor detektoren er montert i ikke oppvarmede omgivelser. Monteres rett på rørføring og leveres med 230 V tilkobling. Benytt tette masser/lim uten eddik, art.nr. 256036, for skjøting mot aspirasjonsrørene. Kan benyttes på alle aspirasjonsanlegg.

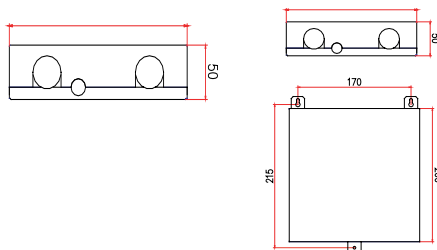

■ Art.nr. 251545

Driftsspennning: 230 V DC
Tetthetsgrad: IP 42
Farge: RAL 7024
Fysiske mål HxBxD: 200x200x54mm



Aspirasjon forfilter komplett

Benyttes på aspirasjonsanlegg med betydelige mengder støv, for eksempel i industri. Forfilter monteres på rørføring før kondensutskiller. Benytt tette masser/lim uten eddik, art.nr. 256036, for skjøting mot aspirasjonsrørene. Kan benyttes på alle aspirasjonsanlegg. Regelmessig vedlikehold av forfilter er påkrevd. Reservefilterpatron art.nr. 251597.

■ Art.nr. 251596



Aspirasjonsfilter

Aspirasjonsfilter for bruk i utsatte miljøer, der man ønsker en bedre filtrering. Filteret leveres med ferdige tilkoblinger til 25mm rør og veggfeste. Reservefilter art.nr. 256032.

■ Art.nr. 256031



Aspirasjon kondensutskiller for deteksjonsrør

Effektiv drenering av kondensvann, obligatorisk på alle aspirasjonsanlegg hvor det er mye kondens/fuktighet. Monteres på rørføring umiddelbart før aspirasjonsdetektor. Det er viktig at kondensutskilleren monteres i en "U"-bøye for optimal effekt. Benytt tette masser/lim uten eddik for skjøting mot aspirasjonsrørene. Kan benyttes på alle aspirasjonsanlegg.

■ Art.nr. 251546

Farge: Hvit



Aspirasjon festeklammer for 25mm

Festeklammer for 25mm rør. Anbefalt avstand mellom festeklammene er ca 1 meter. Skjøter på rørene bør være minst 10 cm fra festeklammene, slik at de kan bevege seg fritt ved temperaturendringer. Ved temperaturendringer vil rørene utvide seg ved temperaturstigninger, og trekke seg sammen når temperaturen synker. Dersom rørene monteres i områder hvor temperaturen endrer seg mye, benyttes fleksibelt bend, art. nr. 251541.030 eller 251541.031, dersom det er mye bevegelse. Leveres i pakker á 10stk. Produsert i halogenfritt materiale.

■ Art.nr. 251541.004

Farge: Hvit
Rørtykkelse: 25-27mm
Materiale: ABS

Tilbehør aspirasjon



Aspirasjon deteksjonsrør 25mm, 3 meter hvit

■ Art.nr. 251541.008

Deteksjonsrør for aspirasjonsanlegg med utvendig diameter 25mm og innvendig diameter 22 mm. Leveres i lengder på 3 meter og kan skjøtes med bruk av skjøtemuffer. Produsert i halogenfritt materiale. Benytt tettemasse/lim uten eddik for skjøting mot aspirasjonsrørene.

Utv. diameter: 25mm
Innv. diameter: 22mm
Lengde : 3m
Farge: Hvit
Materiale: ABS

Benyttes for alle typer aspirasjonsanlegg og er merket med påskriften "Aspirating Pipe".



Aspirasjon deteksjonsrør på rull 25mm, 120 meter

■ Art.nr. 251541.120

Deteksjonsrør for aspirasjonsanlegg, utvendig diameter 25mm og innvendig diameter 22 mm. Leveres på rull à 120m. Benyttes for alle typer aspirasjonsanlegg. Meget godt egnet på steder der det er lange rør og hvor rørene kan bli utsatt for ytre påvirkning, mekanisk sterk løsning. Rørene kan bøyes i lange bøyer, noe som sikrer liten luftmotstand i bøyene. Ved skjøting for avgreninger anbefales det å benytte de skjøtemuffene og T-stykkene som er spesielt for rør på rull. Dersom man benytter de som skal limes, må det i tillegg til lim også benyttes en krympestrømpe over skjøtene. Rørene er hvite og tilsatt UV-filter, men det anbefales generelt ikke å montere rør etc. i direkte sollys. Rørene er merket "Aspiration detection for Fire/Brann/Brand/Palo". Rør på rull kan ikke limes. NB. Det gis ingen retur på åpnet rull.

Utv. diameter: 25mm
Innv. diameter: 22mm
Lengde : 120m
Farge: Hvit



Aspirasjon skjøtemuffe, rør på rull

■ Art.nr. 251541.121

Skjøtemuffe for rør på rull med skrutilkobling, for rør med ytre diameter 25mm. Lim benyttes ikke.



Aspirasjon T-stykke, rør på rull

■ Art.nr. 251541.122

T-stykke for rør på rull med skrutilkobling, for rør med ytre diameter 25mm. Lim benyttes ikke.



Aspirasjon bend 90° for deteksjonsrør, sort

■ Art.nr. 256037

90 graders bend for rør på rull. For rør med ytre diameter 25mm. Lim benyttes ikke.



Nøkkel for demontering

■ Art.nr. 256063

Nøkkel for demontering av muffe, t-stykke og bend, art.nr. 251541.121, 251541.122 og 256037.

Tilbehør aspirasjon



Aspirasjon bend 90° for deteksjonsrør 25mm hvit

90 graders bend for 25mm deteksjonsrør. Produsert i halogenfritt materiale. Benytt tettemasse/lim uten eddik for skjøting mot aspirasjonsrørene.

■ Art.nr. 251541.001

Utv. diameter: 29mm
Innv. diameter: 25mm
Farge: Hvit
Materiale: ABS



Aspirasjon bend 45° for deteksjonsrør 25mm hvit

45graders bend for 25mm deteksjonsrør. Produsert i halogenfritt materiale. Benytt tettemasse/lim uten eddik for skjøting mot aspirasjonsrørene.

■ Art.nr. 251541.002

Utv. diameter: 29mm
Innv. diameter: 25mm
Farge: Hvit
Materiale: ABS



Aspirasjon bend fleksibelt opptil 90°/ ekspansjonshet, 25mm klar

Spesialbend som er fleksibelt og fanger opp bevegelse i rørene. Rørene er glatte innvendig og har ikke større strømningsmotstand enn vanlige bend. Benyttes på anlegg hvor man forventer temperatursvingninger som medfører at rørene vil bevege seg noe. Med .031 kan man lage en loop som vist på bildet for å kompensere for større lengdeendringer i miljø med spesielt store temperatursvingninger. Benytt tettemasse/lim uten eddik for skjøting mot aspirasjonsrørene.

Utv. diameter: 29mm
Innv. diameter: 25mm
Farge: Blank

Produkt og beskrivelse	Art. nr.
Aspirasjonsbend fleksibelt opptil 90°, 25mm klar	251541.030
Aspirasjonsbend/ekspansjonshet, 25mm klar	251541.031



Aspirasjon skjøtemuffe 25mm, 10 stk. hvit

Skjøtemuffe for 25mm deteksjonsrør. Produsert i halogenfritt materiale. Benytt tettemasse/lim uten eddik, art.nr. 256036, for skjøting mot aspirasjonsrørene. Leveres i pakker á 10 stk.

■ Art.nr. 251541.005

Utv. diameter: 29mm
Innv. diameter: 25mm
Farge: Hvit
Materiale: ABS



Aspirasjon merkeskilt for rørføring

Benyttes på rørføring for å angi hvor deteksjonshullene er boret. Leveres på rull med 100 skilt pr. rull. Bestillingsantall 1 = rull

■ Art.nr. 251541.010

Tilbehør aspirasjon



Aspirasjon endeplugg for deteksjonsrør 25mm

For montering i enden av deteksjonsrør. Produsert i halogenfritt materiale. Benytt tettemasse/lim uten eddik, art.nr. 256036, for skjøting mot aspirasjonsrørene.

■ Art.nr. 251541.007

Utv. diameter: 29mm
Innv. diameter: 25mm
Farge: Hvit
Materiale: ABS



Aspirasjon skjøtemuffe for deteksjonsrør 25mm

Benyttes for å kunne åpne rørføringen for vedlikehold. Ved åpning deles skjøtemuffen på midten ved å løsne skrukoblingen. Da kan man ta røret til siden, slik at det kan blåses/spyles rent. Blås/spyl alltid fra detektoren. Det er viktig at det er mulig å åpne festene på hver side av skjøtemuffen.

Produsert i halogenfritt materiale. Benytt tettemasse/lim uten eddik, art.nr. 256036, for skjøting mot aspirasjonsrørene.

■ Art.nr. 251541.003

Utv. diameter: 40mm
Innv. diameter: 25mm
Farge: Hvit
Materiale: ABS



Aspirasjon T-stykke 25mm

Brukes til å lage avgreninger på aspirasjonsanlegg. Husk at alle avgreninger skaper ekstra luftmotstand, og de bør være så korte som mulig.

Produsert i halogenfritt materiale. Benytt tettemasse/lim uten eddik, art. nr. 256036, for skjøting mot aspirasjonsrørene.

■ Art.nr. 251541.006

Utv. diameter: 29mm
Innv. diameter: 25mm
Farge: Hvit
Materiale: ABS



Aspirasjon nedstikk-kit flat for deteksjonsrør 25mm

Benyttes hvor rørene går over himling og man ønsker nedstikk til under himling. Nedstikket vil være flatt i forhold til himlingen. Produsert i halogenfritt materiale. Settet består av ett T-stykke, 2 meter slange (diameter 10 mm), som kuttes til passe lengde, og endestykke som felles inn i himlingen. Må ikke benyttes i områder med kulde og/eller fuktighet, da benyttes art. nr. 251541.119. Benytt tettemasse/lim uten eddik, art.nr. 256036, for skjøting mot aspirasjonsrørene. Enhet leveres med 2 mm hull som standard. Ønskes større hull, borres dette på anleggstedet.

Husk at alle typer nedstikk øker transporttiden og luftmotstanden i aspirasjonssystemet pga tynne nedstikksrør.

■ Art.nr. 251541.019

Utv. diameter: 29mm
Innv. diameter: 25mm
Farge: Hvit (det som er under himling)



Aspirasjon nedstikk-kit kon for deteksjonsrør 25mm

Settet består av ett T-stykke, 2 meter slange (diameter 10mm), som kuttes til passe lengde, og endestykke som felles inn i himlingen. Benyttes i områder hvor man har fuktighet og/eller kulde. Konstruert slik at deteksjonshullet ikke skal fryse igjen. Ønsket hull diameter bores.

Husk at alle typer nedstikk øker transporttiden og luftmotstanden i aspirasjonssystemet pga tynne nedstikksrør.

■ Art.nr. 251541.119

Utv. diameter: 29mm
Innv. diameter: 25mm
Farge: Hvit (det som er under himling)

Tilbehør aspirasjon



Aspirasjon røykfyrstikker

■ Art.nr. 251541.110

Fyrstikker som genererer mye røyk for uttesting av aspirasjonsanlegg. Leveres i esker á 12 stk.

Øvrig testrøyk for aspirasjon

Se kapittel 9, testutstyr.



Aspirasjon limspray for deteksjonsrør

■ Art.nr. 256036

Mengde: 500ml.

Benyttes for å skjote sammen rørene/muffene/bendene i et aspirasjonssystem. Vi anbefaler denne for skjøting av aspirasjonsrør. Benyttes andre produkter, er det på eget ansvar. Det må ikke under noen omstendigheter benyttes tettemasse/lim som inneholder eddik. De vil "spise" på rørene, slik at de på sikt sprekker og trekker falsk luft. God hefteevne også ved ensidig påføring og lang bearbeidingsstid, i opptil 60 minutter.

Tilbehør reservedeler aspirasjon

Produkt og beskrivelse	Art. nr.
Reservefilter FAAST LT, 6 stk	FL-IF-6
Reservedetektor for FAAST LT, ARD-100/200	7251
ARD2 detektorfilter, 2 stk	10738
Filter ARD-100/200, fint, 10 stk	02-FL56
Filter ARD-100/200, grovt, 10 stk	02-FL53
Reservefilterpatron for 251596	251597
Reservefilter for 256031	256032



Aspirasjon deteksjonsrør, 3 m. 25mm

■ Art.nr. PIP-001

Utv. diameter: 25mm
Innv. diameter: 22mm
Farge: Rød
Materiale: ABS



Aspirasjon skjotemuffe for deteksjonsrør 25mm

■ Art.nr. PIP-002

Utv. diameter: 29mm
Innv. diameter: 25mm
Farge: Rød
Materiale: ABS



Aspirasjon skjotemuffe skru for deteksjonsrør 25mm

■ Art.nr. PIP-003

Utv. diameter: 40mm
Innv. diameter: 25mm
Farge: Rød
Materiale: ABS

Tilbehør aspirasjon



Aspirasjon bend 90° for deteksjonsrør 25mm

■ Art.nr. PIP-005

Utv. diameter: 29mm
Innv. diameter: 25mm
Farge: Rød
Materiale: ABS



Aspirasjon bend 45° for deteksjonsrør 25mm

■ Art.nr. PIP-006

Utv. diameter: 29mm
Innv. diameter: 25mm
Farge: Rød
Materiale: ABS



Aspirasjon endeplugg for deteksjonsrør 25mm

■ Art.nr. PIP-007

Utv. diameter: 29mm
Innv. diameter: 25mm
Farge: Rød
Materiale: ABS



Aspirasjon T-stykke for deteksjonsrør 25mm

■ Art.nr. PIP-008

Utv. diameter: 29mm
Innv. diameter: 25mm
Farge: Rød
Materiale: ABS



Aspirasjon festeklammer for deteksjonsrør 25mm

■ Art.nr. PIP-009

Utv. diameter: 29mm
Innv. diameter: 25mm
Farge: Rød
Materiale: ABS



Aspirasjon rørkuttekniv

■ Art.nr. PIP-014

Farge: Rød
Materiale: ABS



Aspirasjon fleksibelt rør 1 m.

■ Art.nr. PIP-021

Utv. diameter: 29mm
Innv. diameter: 25mm
Farge: Rød
Materiale: ABS



Aspirasjon fleksibelt rør 30 cm.

■ Art.nr. PIP-026

Utv. diameter: 29mm
Innv. diameter: 25mm
Farge: Rød
Materiale: ABS

1

2

3

4

5

6

7

8

9

10

11

12

Tilbehør aspirasjon



Aspirasjon nedstikk-kit flat for deteksjonsrør 25mm - rød

Benyttes hvor rørene går over himling og man ønsker nedstikk til under himling. Nedstikket vil være flatt i forhold til himlingen. Produsert i halogenfritt materiale. Settet består av ett T-stykke, 2 meter slange (diameter 10mm), som kuttes til passe lengde, og endestykke som felles inn i himlingen. Må ikke benyttes i områder med kulde og/eller fuktighet, da benyttes art. nr. 059-007. Benytt tettemasse/lim uten eddik, art.nr. 256036, for skjøting mot aspirasjonsrørene. Enhet leveres med 2 mm hull som standard. Ønskes større hull, borres dette på anleggstedet.

Husk at alle typer nedstikk øker transporttiden og luftmotstanden i aspirasjonssystemet pga tynne nedstikksrør.

■ **Art.nr. 059-001**
Utv. diameter: 29mm
Innv. diameter: 25mm
Farge: Rød
(det som er under himling)



Aspirasjon nedstikk-kit kon for deteksjonsrør 25mm - rød

Settet består av ett T-stykke, 2 meter slange (diameter 10mm), som kuttes til passe lengde, og endestykke som felles inn i himlingen. Benyttes i områder hvor man har fuktighet og/eller kulde. Konstruert slik at deteksjonshullet ikke skal fryse igjen. Ønsket hull diameter bores.

Husk at alle typer nedstikk øker transporttiden og luftmotstanden i aspirasjonssystemet pga tynne nedstikksrør.

■ **Art.nr. 059-007**
Utv. diameter: 29mm
Innv. diameter: 25mm
Farge: Rød
(det som er under himling)



Aspirasjon klistremerker for hullmerking av røde rør

Benyttes på rørføring for å angi hvor deteksjonshullene er boret. Leveres på rull med 100 merker pr. rull.

Bestillingsantall 1 = rull

■ **Art.nr. 128-014**

Kapittel 5

Konvensjonelle alarmorganer

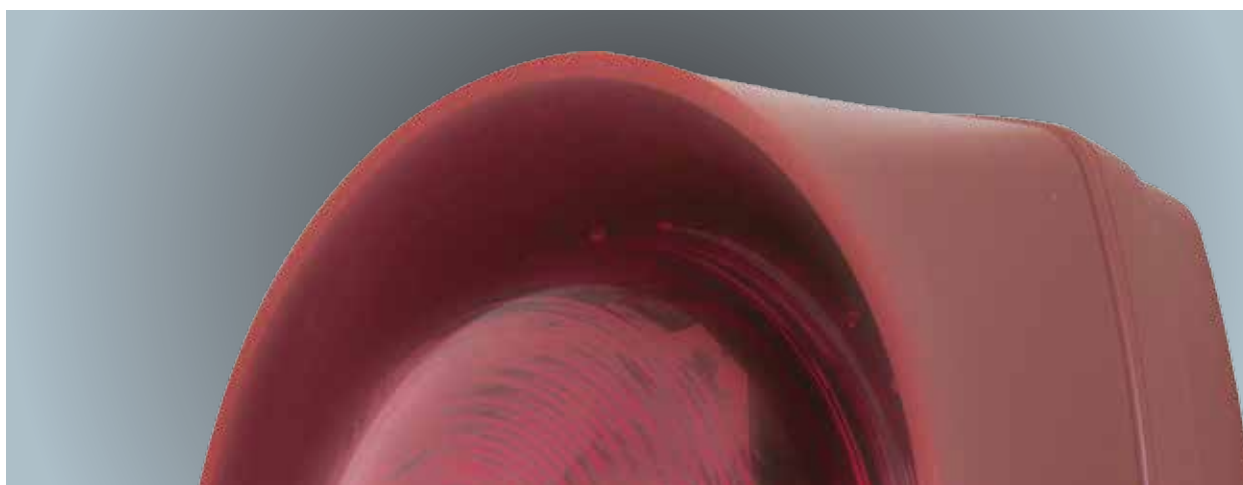

1

2

3

4

5

6

7

8

9

10

11

12

Konvensjonelle alarmorganer

- Klokke, sirener, flash og sokkelsummere

Alarmorganer

Konvensjonelle alarmorganer slik som klokke, sirener, flash og sokkelsummere strømforsynes og aktiveres av en dedikert klokkekurs på brannsentralen. Det kan maksimalt benyttes opptill 20 alarmorganer for hver klokkekurs ihht. regelverket. I tillegg så må strømtrekk på alarmorganene samlet ikke overstige det klokkekursen klarer å levere. Klokkekursen er konstant overvåket i hele kabellengden, ved at det i enden av klokkekurskabelen monteres en overvåkingsmotstand. Klokkekursen er konstant spenningsatt med motsatt polaritet, polariteten snur ved aktivering. I hvert alarmorgan monteres det en sperrediode så alarmorganet ikke aktiveres i normalttilstand.

For sløyfedrevne alarmorganer til Delta-sentralene, se kapittel 1.

Signalgivere



ENScape akustisk signalgiver, hvit

ENScape akustisk signalgiver er en sirene av høy kvalitet, laget med tanke på enkel installasjon og smart design. Måten hornet er formet på tillater bedre spredning av lyd, og dermed bedre varsling. Den kan monteres i tak og på vegg, og dens runde form gjør at man slipper å tenke på vertikal plassering.

■ Art.nr. CWSO-WW-S2

Tetthetsgrad: IP21
Vekt: 233g
Dim. (HxBxD): 100x100x77
Materiale: Flammehemmende PC/ABS
Lydtrykk: Maks 107dB(A)
Strøm: 35mA
Spenning: 9-29VDC
Temp.: -25 °C - +70 °C
Fuktighet: 93% ±3%
Farge: Hvit
Godkjenninger: EN54-3



ENScape akustisk signalgiver, rød

ENScape akustisk signalgiver er en sirene av høy kvalitet, laget med tanke på enkel installasjon og smart design. Måten hornet er formet på tillater bedre spredning av lyd, og dermed bedre varsling. Den kan monteres i tak og på vegg, og dens runde form gjør at man slipper å tenke på vertikal plassering.

■ Art.nr. CWSO-RR-S2

Tetthetsgrad: IP21
Vekt: 233g
Dim. (HxBxD): 100x100x77
Materiale: Flammehemmende PC/ABS
Lydtrykk: Maks 107dB(A)
Strøm: 35mA
Spenning: 9-29VDC
Temp.: -25 °C - +70 °C
Fuktighet: 93% ±3%
Farge: Rød
Godkjenninger: EN54-3



ENScape akustisk signalgiver, rød, IP65

ENScape akustisk signalgiver er en sirene av høy kvalitet, laget med tanke på enkel installasjon og smart design. Måten hornet er formet på tillater bedre spredning av lyd, og dermed bedre varsling. Den kan monteres i tak og på vegg, og dens runde form gjør at man slipper å tenke på vertikal plassering. Denne modellen leveres med dyp bakboks, som gir sirenen IP65.

■ Art.nr. CWSO-RR-W2

Tetthetsgrad: IP65
Vekt: 235g
Dim. (HxBxD): 100x100x102
Materiale: Flammehemmende PC/ABS
Lydtrykk: Maks 107dB(A)
Strøm: 35mA
Spenning: 9-29VDC
Temp.: -25 °C - +70 °C
Fuktighet: 93% ±3%
Farge: Rød
Godkjenninger: EN54-3



Alarmklokke ø15cm

Alarmklokken er motordrevet, har lang levetid og høy pålitelighet. Det er et standard alarmorgan i de fleste anlegg der tradisjonell klokkevarsling benyttes. Leveres med merkeskilt på norsk, svensk, finsk, dansk og engelsk.

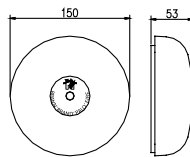

■ Art.nr. 243104.01

Tetthetsgrad: IP 23C
Vekt: 410g
Dim.: Ø=150mm, D=53mm
Materiale: Aluminium
Lydtrykk: 96,5 dB/1m
Strøm: 11 mA
Spenning: 20,4-27,6 V DC
Temp.: -10 °C - +50 °C
Farge: Rød



Alarmklokke ø15cm IP55

Alarmklokken er motordrevet, har lang levetid og høy pålitelighet. Det er et standard alarmorgan i de fleste anlegg der tradisjonell klokkevarsling benyttes. Klokken har høy tetthet og egner seg for montasje utendørs. Leveres med merkeskilt på norsk, svensk, finsk, dansk og engelsk.

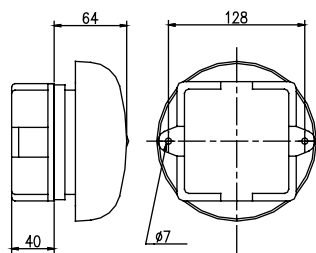

■ Art.nr. 243108.01

Tetthetsgrad: IP55
Vekt: 780g
Dim.: Ø=150mm, D=104mm
Materiale: Alu
Lydtrykk: 100,5dBA/1m
Spenning: 20,4-27,6V DC
Strøm: 25mA
Temp.: -10°C - +50°C
Farge: Rød

1

2

3

4

5

6

7

8

9

10

11

12

Signalgivere

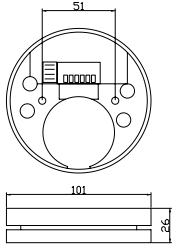

Signalgiver SQM

Summeren drives rett fra detektorens parallellutgang og har da samme adresse som detektoren. Monteres under standard detektorsokkel. Den kan også tilkobles klokkekurs. Fire forskjellige lyd karakteristikk kan velges. Summeren kan kobles på alle Eltek Fire & Safetys detektorer som XP95-, Discovery- og Esser-serien. Egner seg meget godt til varsling på hotell og sengerom. Ved åpent kabelanlegg må påbyggingsboks art.nr. 235565 benyttes.

Produkt og beskrivelse	Art. nr.
Detektorsummer SQM, polar hvit med logo	251421
Lokk til 251421, polar hvit med logo, pakke á 5 stk	251421.01

■ Art.nr. 251421

Lydtrykk: 80-84dB
Spenning: 9-30V DC
Strøm: 3-6,5mA
Toner: 4



Akustisk signalgiver - kraftig sirene

Asserta alarmsirene er en meget kraftig sirene for bruk i industrielle anlegg. Sirenen kan levere lydtrykk på opptil 120 dB.

■ Art.nr. 243126

Dim.(H x B x D): 168x168x155 mm
Vekt: 1,6 kg
Materiale: ABS
Farge: Rød
Tetthetsgrad: IP 66
Spenning: 18-28 V DC
Strøm: 450 mA
Lydnivå (dB): Opptil 120 dB



Akustisk signalgiver Typhoon

Akustisk alarmorgan i kapslet utførelse som blir drevet av trykkluft. Benyttes sammen med magnetventil (inkludert).

■ Art.nr. 251424

Lengde: 198mm
Farge: Sort
Lydtrykk im: 125 dBA ± 3dB
Frekvens: 660 Hz
Lufforbruk: 50-133 l/min
Luftrykk: 55-140 psi
Spenning: 24 V DC
Materiale: Aluminium
Vekt: 1,4kg



ENScape optisk/akustisk signalgiver, hvit

ENScape optisk/akustisk signalgiver er laget med tanke på enkel installasjon og smart design. Måten linsen og hornet er formet på tillater bedre spredning av lys og lyd, og dermed bedre og bredere varsling. Den kan monteres i tak og på vegg, og dens runde form gjør at man slipper å tenke på vertikal plassering. Signalgiveren gir hvitt lys.

■ Art.nr. CWSS-WW-S6

Tetthetsgrad: IP21
Vekt: 283g
Dim. (HxBxD): 100x100x98
Materiale: Flammehemmende PC/ABS
Lydtrykk: Maks 107dB(A)
Strøm: 73,5mA @24V
Spenning: 12-29VDC
Temp.: -25 °C - +70 °C
Fuktighet: 93% ±3%
Farge: Hvit
Godkjenninger: EN54-3,
EN54-23 C & W



ENScape optisk/akustisk signalgiver, rød

ENScape optisk/akustisk signalgiver er laget med tanke på enkel installasjon og smart design. Måten linsen og hornet er formet på tillater bedre spredning av lys og lyd, og dermed bedre og bredere varsling. Den kan monteres i tak og på vegg, og dens runde form gjør at man slipper å tenke på vertikal plassering. Signalgiveren gir hvitt lys.

■ Art.nr. CWSS-RW-S6

Tetthetsgrad: IP21
Vekt: 283g
Dim. (HxBxD): 100x100x98
Materiale: Flammehemmende PC/ABS
Lydtrykk: Maks 107dB(A)
Strøm: 73,5mA @24V
Spenning: 12-29VDC
Temp.: -25 °C - +70 °C
Fuktighet: 93% ±3%
Farge: Rød
Godkjenninger: EN54-3,
EN54-23 C & W

Signalgivere



ENScape optisk/akustisk signalgiver, rød, IP65

ENScape optisk/akustisk signalgiver er laget med tanke på enkel installasjon og smart design. Måten linsen og hornet er formet på tillater bedre spredning av lys og lyd, og dermed bedre og bredere varsling. Den kan monteres i tak og på vegg, og dens runde form gjør at man slipper å tenke på vertikal plassering. Signalgiveren gir hvitt lys.

■ Art.nr. CWSS-RW-W6

Tetthetsgrad: IP65
Vekt: 283g
Dim. (HxBxD): 100x100x122
Materiale: Flammehemmende PC/ABS
Lydtrykk: Maks 107dB(A)
Strøm: 73,5mA @24V
Spenning: 12-29VDC
Temp.: -25 °C - +70 °C
Fuktighet: 93% ±3%
Farge: Rød
Godkjenninger: EN54-3, EN54-23 C & W



ENScape optisk/akustisk signalgiver, hvit

ENScape optisk/akustisk signalgiver er laget med tanke på enkel installasjon og smart design. Måten linsen og hornet er formet på tillater bedre spredning av lys og lyd, og dermed bedre og bredere varsling. Den kan monteres i tak og på vegg, og dens runde form gjør at man slipper å tenke på vertikal plassering. Signalgiveren gir rødt lys.

■ Art.nr. CWSS-WR-S4

Tetthetsgrad: IP21
Vekt: 271g
Dim. (HxBxD): 100x100x98
Materiale: Flammehemmende PC/ABS
Lydtrykk: Maks 107dB(A)
Strøm: 70mA @24V
Spenning: 24-29VDC
Temp.: -25 °C - +70 °C
Fuktighet: 93% ±3%
Farge: Hvit
Godkjenninger: EN54-3, EN54-23 O



ENScape optisk/akustisk signalgiver, rød

ENScape optisk/akustisk signalgiver er laget med tanke på enkel installasjon og smart design. Måten linsen og hornet er formet på tillater bedre spredning av lys og lyd, og dermed bedre og bredere varsling. Den kan monteres i tak og på vegg, og dens runde form gjør at man slipper å tenke på vertikal plassering. Signalgiveren gir rødt lys.

■ Art.nr. CWSS-RR-S4

Tetthetsgrad: IP21
Vekt: 283g
Dim. (HxBxD): 100x100x98
Materiale: Flammehemmende PC/ABS
Lydtrykk: Maks 107dB(A)
Strøm: 70mA @24V
Spenning: 24-29VDC
Temp.: -25 °C - +70 °C
Fuktighet: 93% ±3%
Farge: Rød
Godkjenninger: EN54-3, EN54-23 O



ENScape optisk/akustisk signalgiver, rød, IP65

ENScape optisk/akustisk signalgiver er laget med tanke på enkel installasjon og smart design. Måten linsen og hornet er formet på tillater bedre spredning av lys og lyd, og dermed bedre og bredere varsling. Den kan monteres i tak og på vegg, og dens runde form gjør at man slipper å tenke på vertikal plassering. Signalgiveren gir rødt lys.

■ Art.nr. CWSS-RR-W4

Tetthetsgrad: IP65
Vekt: 271g
Dim. (HxBxD): 100x100x122
Materiale: Flammehemmende PC/ABS
Lydtrykk: Maks 107dB(A)
Strøm: 70mA @24V
Spenning: 24-29VDC
Temp.: -25 °C - +70 °C
Fuktighet: 93% ±3%
Farge: Rød
Godkjenninger: EN54-3, EN54-23 O

Signalgivere



ENscape optisk signalgiver, hvit

ENscape optisk signalgiver er laget med tanke på enkel installasjon og smart design. Måten linsen er formet på tillater bedre spredning av lys, og dermed bedre og bredere varsling. Den kan monteres i tak og på vegg, og dens runde form gjør at man slipper å tenke på vertikal plassering. Signalgiveren gir hvitt lys.

■ Art.nr. CWST-WW-S6

Tetthetsgrad: IP21
Vekt: 205g
Dim. (HxBxD): 100x100x72
Materiale: Flammehemmende PC/ABS
Strøm: 70mA @24V
Spenning: 12-29VDC
Temp.: -25 °C - +70 °C
Fuktighet: 93% ±3%
Farge: Hvit
Godkjenninger: EN54-3,
EN54-23 C & W



ENscape optisk signalgiver, rød,

ENscape optisk signalgiver er laget med tanke på enkel installasjon og smart design. Måten linsen er formet på tillater bedre spredning av lys, og dermed bedre og bredere varsling. Den kan monteres i tak og på vegg, og dens runde form gjør at man slipper å tenke på vertikal plassering. Signalgiveren gir hvitt lys.

■ Art.nr. CWST-RW-S6

Tetthetsgrad: IP21
Vekt: 205g
Dim. (HxBxD): 100x100x72
Materiale: Flammehemmende PC/ABS
Strøm: 70mA @24V
Spenning: 12-29VDC
Temp.: -25 °C - +70 °C
Fuktighet: 93% ±3%
Farge: Rød
Godkjenninger: EN54-3,
EN54-23 C & W



ENscape optisk signalgiver, rød med hvitt lys, IP65

ENscape optisk signalgiver er laget med tanke på enkel installasjon og smart design. Måten linsen er formet på tillater bedre spredning av lys, og dermed bedre og bredere varsling. Den kan monteres i tak og på vegg, og dens runde form gjør at man slipper å tenke på vertikal plassering. Signalgiveren gir hvitt lys.

■ Art.nr. CWST-RW-W6

Tetthetsgrad: IP65
Vekt: 207g
Dim. (HxBxD): 100x100x97
Materiale: Flammehemmende PC/ABS
Strøm: 70mA @24V
Spenning: 12-29VDC
Temp.: -25 °C - +70 °C
Fuktighet: 93% ±3%
Farge: Rød
Godkjenninger: EN54-3,
EN54-23 C & W



ENscape optisk signalgiver, rød med rødt lys, IP65

ENscape optisk signalgiver er laget med tanke på enkel installasjon og smart design. Måten linsen er formet på tillater bedre spredning av lys, og dermed bedre og bredere varsling. Den kan monteres i tak og på vegg, og dens runde form gjør at man slipper å tenke på vertikal plassering. Signalgiveren gir rødt lys.

■ Art.nr. CWST-RR-W5

Tetthetsgrad: IP65
Vekt: 207g
Dim. (HxBxD): 100x100x97
Materiale: Flammehemmende PC/ABS
Strøm: 70mA @24V
Spenning: 12-29VDC
Temp.: -25 °C - +70 °C
Fuktighet: 93% ±3%
Farge: Rød
Godkjenninger: EN54-3,
EN54-23 C & W

Signalgivere



Optisk/akustisk signalgiver

Et solid kombinert varslingsorgan for akustisk og optisk varsling. Beregnet på miljøer der det kan forventes at akustisk varsling alene ikke vil bli oppfattet raskt nok. Meget kraftig lydtrykk.

Signalgiveren er ikke EN 54-23 godkjent.

■ Art.nr. 243127

Tetthetsgrad: IP 66
Dim. (HxBxD): 173x165x132 mm
Spenning: 9-60 V DC
Strøm: 223mA
Lydtrykk: 108 dBA
Lysstyrke: 2.5J@1Hz
Toner: 32
Temperatur: - 25 °C til +70 °C
Farge: Rød



Optisk indikator, høy ytelse

Dette er en optisk indikator som benyttes der hvor det er krav om et meget kraftig optisk indikasjon. Lysstyrken er 10 joule. Enheten har en høy tetthet IP65 og egner seg derfor godt for utendørs mon-
tasje. Lampen må monteres stående.

Den er ikke EN54-23 godkjent.

■ Art.nr. 251584

Tetthetsgrad: IP 65
Dim.: HxD 250x150mm
Spenning: 24 V DC
Strøm: 700 mA
Lysstyrke: 10 joule



Alarm putevibrator

Vibrator for pute. Tilkobles fast, og ikke pulserende, klokkekurs fra
brannsentral for alarmering av hørselshemmede.
Tilkobling 3,5mm mini jack-plugg og 5,5mm spenningsadapter-
plugg. Kabel for spenningsadapter m/ 5,5mm plugg art.nr. 250047.

■ Art.nr. 259536

Spenning: 24 V DC
Strøm: 300mA

Alle lamper/blits samt sirener må kobles på fast 24 V utgang i
alarm, og ikke pulserende klokkekurs.

Parallellamper

For ekstern indikering av alarm. Ved detektorer montert over himling, heissjakter, låste rom etc.



Art.nr. 235760



Art.nr. 781814

Betegnelse	Beskrivelse	Art. nr.
Parallellampe type PL 3	Parallellampe med sokkel og innebygd seriemotstand for lysdiode som kan forbikobles ved behov. Passer til adresserbare Esser-detektorer og alle adresserbare og konvensjonelle Apollo-detektorer, samt ECO 1000.	235760
Parallellampe, 3 led m/linse	Parallellampe Esser med 3 lysdioder og optisk linse. Den optiske spredningen av lyset øker synligheten av lampen forfra og fra siden. Benyttes til IQ8 detektorer samt adresserbare Apollo detektorer. Maks spenning inn med seriemotstand innkoblet 15 V. Seriemotstand på 3k9 benyttes ved tilkobling til 24V. Kan også benyttes til ECO 1000-detektorer.	781814

Kapittel 6

Nettverk/kommunikasjon

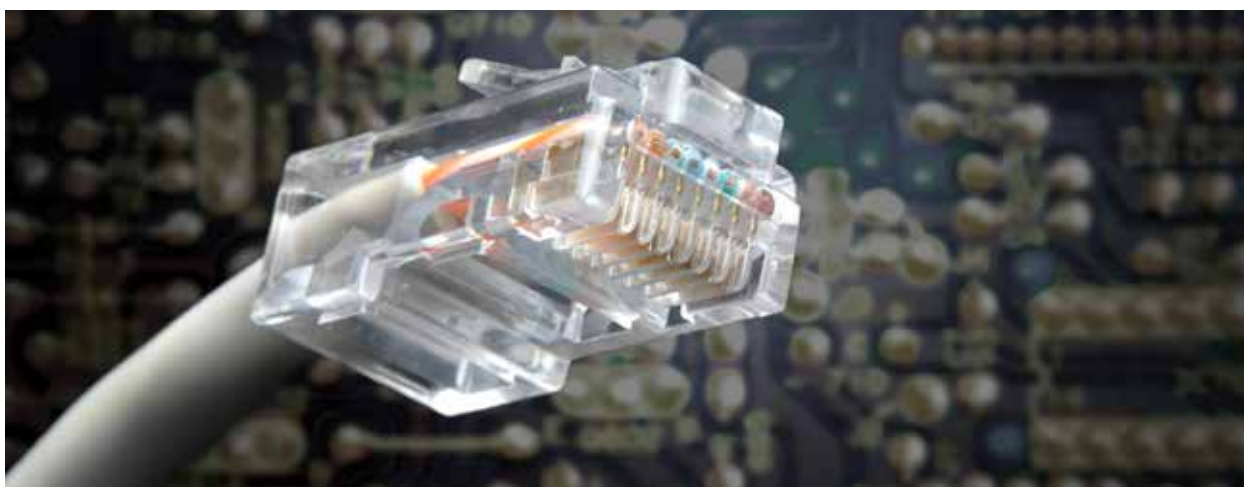

1

2

3

4

5

6

7

8

9

10

11

12

Nettverk/kommunikasjon

- eNode
- LON
- Fiberkommunikasjon og modem
- Programvare
- SMS
- Alarm-/meldingsoverføring

Nettverkskomponenter



eNode

Kommunikasjonsenhet for tilknytning av PC'er, ANX 95-sentraler etc til eBus-nettverket. Andre produkter som FireWin/PC kan også kobles i nettverk ved hjelp av eNode. eNode har en seriell kommunikasjonsport (RS232) for kommunikasjon mot brannsentral, PC eller lignende. I tillegg har den eBus-nettverkstilkobling samt fem lysdioder for kommunikasjonsstatus. For lokal buss-lengde og kabeltype, se aktuell installasjonshåndbok.

■ Art.nr. 235762

Tetthetsgrad: IP 20
Driftsspennning: 24 V DC
Vekt: 0,29kg
Dim.: HxBxD = 139x84x 8,5mm
Strømforbruk: 14 mA
Materiale: 1mm Aluzink
Farge: Grå, RAL 7024

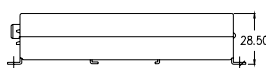
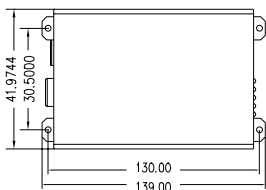

Bruksområde:

- eBus-tilkobling av ANX 95 sentraler
- Programmeringspunkt for service-aksess av alle brannsentralene i et eBus-nettverk.
- Interface for tilkobling av et brannsentralnettverk mot PC-applikasjoner som f.eks. FireWin.
Kabel: 235750.006 benyttes for tilkobling til PC.
- EBus repeater: Ved å sammenkoble RS232-porten på 2 stk eNoder ("rygg mot rygg") vil en oppnå en "forsterkning" av eBus- linjen. Dette benyttes der en ønsker galvanisk skille på en eBus- linje f.eks. mellom 2 bygg, eller der kabellengden på eBus linjen overskrider maksimal tillatt lengde for spesifikk kabeltype.
Kabel: 235750.008 benyttes for sammenkobling av 2 stk. eNoder.
- RS232-portene mellom 2 eNoder kan tilkobles forskjellige typer konvertere (f.eks. fiber) for å kunne overføre eBus-signalene over lengre avstander.

Benyttes eksisterende kabel, må det prøves ut i hver enkelt tilfelle.

Produkt og beskrivelse		Art. nr.
Kabel for ANX 95 - eNode	Tilkobling av ANX 95 mot eNode (kabelen fulgte med eNode tidligere)	235750.004
Kabel eNode - PC	Kabel for tilkobling av Firewin PC til nettverk. Gir galvanisk skille ved bruk av den medfølgende plug-in adapteren. Kabel for tilkobling av modem for eBus over TCP/IP mot eNode	235750.006
Kabel eNode - eNode rygg mot rygg	Kabel for sammenkobling av 2 stk. eNoder i repeater konfigurasjon. Dette gir en "forsterkning" av eBus- signalene, eller galvanisk skille av eBus f.eks. mellom to bygg. (Minsker risikoen for at forskjellige jordpotensialer i byggene påvirker eBus-kvaliteten). Switch 3,4,6 settes på begge eNoder.	235750.008
Kabel OP/DA - eNode	Kabel for tilkobling av OP/DA mot eNode.	235750.010
eBus Kit for OP/DA	Plugg inn kit som benyttes for å få eBus på OP/DA, samme funksjon som eNode	251249



LON Gateway mot LONWORKS

■ Art.nr. 251392

LON-interface som gjør det mulig å overføre signaler fra Eltek Fire & Safety eBus-nettverk til overordnet Eche LON-basert kontrollsystem. Interfacet leveres med detaljert beskrivelse over hvilke meldinger og i hvilket format Eltek Fire & Safety leverer meldingene til LONWORKS-nettverket. Disse meldingene må integreres av systemintegratoren for LONWORKS-nettverket. Gatewayen består av 2 stk. interface e-noder og en programvarepakke.

Galvanisk skille RS232

■ Art.nr. 251029



Benyttes mellom Eltek Fire & Safety sentraler og annet utstyr som PC, personsøker eller annet utstyr som kommuniserer via RS232. Brannsentralen har symmetrisk jordpunkt, og ved tilkobling av eksternt utstyr via RS232 som har usymmetrisk jordpunkt (jordet GND) unngår en jordfeil på brannsentralen. Det galvaniske skillet sikrer også utstyret mot overspenning begge veier. Strømforsynes med 24 V DC, og monteres på 35mm DIN-skinne. Leveres med 9 m kabel fra brannsentral til det galvaniske skillet.

Strømforsyning: 12-36V DC
Strømforbruk: 130mA
Grønnesnitt: RS232 V.24
Hastighet: -115.2 bps
Isolasjonsspennning: 1500V
RMS-60 s.
Temperatur: 5°C - +50°C
Mål (BxHxD): 55x100x128mm

Fiberkommunikasjon og modem



Modem fiber point to point RS232

Fibermodem for overføring av data på optisk fiber. Modemet tilkobles RS232-porten på en eNode eller direkte til brannsentralen, avhengig av nettverkets oppbygning. Skrutilkobling for strømforsyning og potensialfri utgang for feil. Modemet har lysdioder for signalstyrke på fiber og status, samt DTE/DCE bryter (snur pinne 2-3 (Rx-Tx) på RS232-porten)
ST-konnektorer for tilkobling av multimodus fiberkabel 50/125 eller 62,5/125.

- Bruk kabel: 235750.004 kabel for ANX95-eNode for tilkobling til eNode (DTE)
- Bruk kabel: 30687.008 RS232 kabel for Delta Compact for tilkobling Delta OP, DA (Apollo), DA Quadfiber modem (DCE). Modemet er kompatibelt, som erstatning for "GD233", tidligere levert på samme artikkelnr.

■ Art.nr. 242671.050

Tilkobling kommunikasjon: RS232, 9-pinners D-sub, hann
Strømforsyning: 24 V DC +/- 25 %
Strømførbbruk: 120 mA max
Tilkobling fiber: STx2
Fibertype multimodus: 50/125, 62,5/125
Fiber "budget": 50/125 min 15,6 dB
Fiber "budget": 62,5/125 min 19,6 dB
Bølgelengde: 850 nm
Overføringslengde: Opptil 4,8 km, avhengig av tapstall (budget) i fiberlink. Kun multimodus fiberkabel.
Alarmsgang: Max 60 V DC, 1A (potensialfri)
Montering: DIN-skinne
Mål (BxHxD): 35x99x105
Vekt: ca 190g
Tetthetsgrad: IP 20
Farge: PA VO grønn



Modem fiber eBus, singelmodus

Fibermodem for direkte tilkobling av eBus for overføring via fiber. Modemet har 2 kanaler med LC-konnektorer for fiberkabel. Kan brukes i forskjellige konfigurasjoner. Punkt til punkt ved å kun bruke en kanal pr. modem. Multidrop ved å bruke begge kanalene som "T". Redundant ved å la fiberkabelen danne en redundant ring mellom modemene. Ved redundans kan maksimalt 10 modemmer inngå i en fiberring.
Modemene er "plug and play" og krever ingen konfigurasjon, bortsett fra ved redundans (master). Dette modemmet kan også benyttes til multimodusfiber.

■ Art.nr. 242671.071

Tilkobling eBus: TP/FT, N1+N2
Strømforsyning: 24 V DC +/- 50%
Strømførbbruk: 400 mA
Tilkobling fiber: LCx4
Fibertype singelmodus: 9/125
Fiber "budget": min 6,3 dB, type 12,3 dB
Bølgelengde: 1310 nm
Overføringslengde: Opptil ca 15 km, avhengig av tapstall (budget) i fiberlink.
Montering: DIN-skinne
Mål (BxHxD): 35x121x119
Vekt: 260g
Tetthetsgrad: IP 21
Maks antall enheter ved redundans: 10 stk.



Modem fiber eBus, multimodus

Fibermodem for direkte tilkobling av eBus for overføring via fiber. Modemet har 2 kanaler med LC-konnektorer for fiberkabel. Kan brukes i forskjellige konfigurasjoner. Punkt til punkt ved å kun bruke en kanal pr. modem. Multidrop ved å bruke begge kanalene som "T". Redundant ved å la fiberkabelen danne en redundant ring mellom modemene. Ved redundans kan maksimalt 10 modemmer inngå i en fiberring.
Modemene er "plug and play" og krever ingen konfigurasjon, bortsett fra ved redundans (master). Dette modemmet kan kun benyttes til multimodus fiber.

■ Art.nr. 242671.072

Tilkobling eBus: TP/FT, N1+N2
Strømforsyning: 24 V DC +/- 50%
Strømførbbruk: 400 mA
Tilkobling fiber: LCx4
Fibertype multimodus: 50/125, 62,5/125
Fiber "budget" 50/125: min 10,7 dB, type 16,6 dB
Fiber "budget" 62,5/125: min 14,5 dB, type 18,6 dB
Bølgelengde: 1310 nm
Overføringslengde: Opptil ca 6,2 km, avhengig av tapstall (budget) i fiberlink.
Montering: DIN-skinne
Mål (BxHxD): 35x121x119mm
Vekt: 260g
Tetthetsgrad: IP 21
Maks antall enheter ved redundans: 10 stk.



Modem eBus over TCP/IP

Modem for seriekabelforlengelse over standard nett. Muliggjør kjøring av Eltek Fire & Safety eBus over standard Ethernet/internett. Benytter 1 modem i hver ende. Se tegning over.
Kabel mellom modem og eNode benytt, art.nr. 235750.006

■ Art.nr. 259530

Linjeinngang: RCA 2 Vpp
Serielt grensesnitt: RS 232
Nettverks grensesnitt: RJ 45 10/100
Mbit Ethernet TCP/IP, UDP, ICMP, DHCP, Auto IP
Strømførbbruk: 9-24 V DC 4W
Mål: HxHxD: 38x168x127mm
Boks: Aluminium
Temperatur: 10 °C - +45 °C
Fuktighet: 5-90 %

Alarm-/meldingsoverføring, server



Alarmsender AddSecure Airborne DC8M

Airborne DC8M er en alarmsender med åtte innganger og to vekselreléutganger. I tillegg har Airborne DC8M mulighet for seriell kommunikasjon over ESPA-444 fra brannalarmanlegg. Alarmsenderen leveres montert i egen kapsling med strømforsyning og backupbatteri. DC8M har Dialer Capture-funksjon som betyr at alarmprotokollene digitaliseres før de overføres. Dette gir økt tilgjengelighet, og forenkler overføringen til alarmmottaket. Airborne DC8M bruker GPRS med SMS som backup for overføring til AddSecure alarmsentral. Dette gir en svært stabil alarmoverføringstjeneste. Ved bruk av ESPA-444 må kabel art. nr. 30687.008 og kabel art. nr. 251507.10 også benyttes.

Dim. (HxBxD): 162 x 158 x 58mm
Vekt: 770g
Farge: Hvit
Materiale: ABS
Spenning 7,2-28 V DC eller 7,2-24 V AC
Strømforbruk (hvile): 85 mA
Strømforbruk (max): 550 mA
Antall innganger: 8
Antall utganger: 2
Overføringstype: GPRS/SMS
Driftstemp.: -10 – 50 °C
Tid i batteridrift: 15 timer

Produkt og beskrivelse

Alarmsender AddSecure Airborne DC8M	Art. nr.	251507.03
Batteri for AddSecure	Art. nr.	251507.15



Enix 2077 PC/server

Meget driftsikker datamaskin som er velegnet til serverapplikasjoner som FlexES Guard, FireWin Presentation og PAMMI. Marinegodkjent.

CPU: I5 3570T
Minne: 4 GB SAMSUNG High End
Disk: 80 GB SSD
OS: Windows 7 Pro 32 Bit
Keyboard og Mus medfølger

Produkt og beskrivelse

Produkt og beskrivelse	Art. nr.
Enix 2077 PC/server inkl. tastatur og mus	251081.10
Ramme for montering i 19" rack	251081.11
4-porters serial-kort	251081.12
Monitor for PC/server 24" 16:9	256046

Programvare/SMS tekstmeldinger

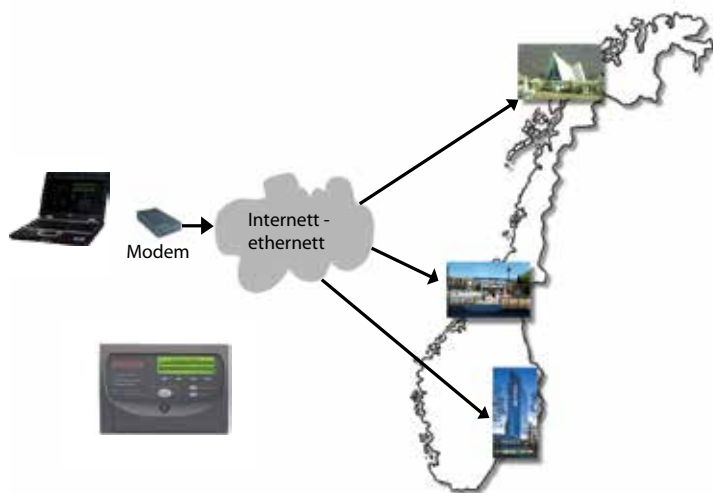

Delta Terminal

■ Art.nr. 251524

Honeywell Life Safety har utviklet et eget brukerprogram for fjernbetjening som kan benyttes på stasjonære og bærbare PCer, PDAer og mobiltelefoner som har mulighet for å kjøre Windows-applikasjoner.

Programmet Delta Terminal kan kobles opp mot brann-, nødlys- og talevarslingssystemer via internett/ethernetnet. Tilkobles på samme måte som en brannsentral. Benyttes som en tilleggsfunksjon til betjeningsprogrammet.

Kostnadsbesparende drift og overvåking
Når du er tilkoblet, vil betjeningen oppleves som om du står på anlegget. I det øyeblikk systemet settes i drift, avgjøres hvilket tilgangsnivå operatøren kan få på fjernbetjeningen. Alt er programmerbart. Ved å kombinere Delta Terminal og SMS, åpnes det for unike muligheter for alarmorganisering samt effektiv og kostnadsbesparende drift og overvåking.



SMS, tekstmeldinger

■ Art.nr. 251391

SMS-tekstmeldinger er et konsept som gjør det mulig å få informasjon fra brannsentralen, samt betjene den. Det muliggjør meldinger i 3 nivåer fra systemet (feil, forvarsel, brann). Hver bruker kan selv bestemme hvilket nivå man ønsker å være på, ved å sende SMS til modemmet. Systemet kan ha opptil 25 brukere som kan ha individuelt oppsett. Man bestemmer selv hva slags melding man skal motta, eller om man skal være på- eller avlogget ved å sende SMS til modemmet. Meldingene sendes ut til en og en bruker ved hendelser.

Hvem som er pålogget og med hvilken melding, kan sjekkes ut ved å sende spørremelding. Svaret kommer tilbake med påloggingens nivå (feil, forvarsel, alarm) navn og nummer. Det er mulig å foreta enkel betjening av systemet via SMS, som avstilling, påstilling, inn- og utkobling etc. Teksten som mottas, er et "speilbilde" av teksten i displayet på OPen. Artikkelnummeret inneholder GSM sender og tilhørende kabler og programvare. Programmeringen av telefonoppsett gjøres i FireWin Explorer.

Kapittel 7

Presentasjonssystemer



1

2

3

4

5

6

7

8

9

10

11

12

Presentasjonssystemer

- gir brukeren full oversikt over sikrede områder

FireWin

FireWin er et Windows-basert grafisk presentasjonssystem med betjeningsmuligheter for brann, talevarsling og nødlyssystemer. Systemet er enkelt å bruke, har høy bildekvalitet og gir full oversikt over de sikrede områdene. Programmet er et glimrende verktøy for FDV-dokumentasjon for brann- og nødlyssystemer.

Programmet kan leveres som enbruger- og som nettversjon. Nettversjonen har en Firewin-server som er knyttet opp mot byggets server, og kan ha tilknyttet opptil 9 klienter (brukerstasjoner). Disse klientene kan være ordinære maskiner i byggets datanettverk. Benyttes programmet i en PC i master/slave-kobling må det benyttes et galvanisk skille ved tilkobling rett mot eBus. Benyttes eNode og kabelkit art.nr. 235750.006, behøves ikke galvanisk skille. FireWin presentasjon utarbeides ut fra rene autoCAD-tegninger som mottas fra kunde. FireWin kan benyttes på alle moderne PCer. For å se hvilken versjon av Windows som kan benyttes, se databladet. Benytter RS232.

Programmet har blant annet følgende egenskaper:

- Flere adgangs nivåer med passord som hindrer uautorisert bruk. Eksempelvis: Vise, betjene, administrere
- Listing av utkoblede detektorer, armaturer og sløyfer.
- Grafisk presentasjon av detektorer og armaturer i alarm, forvarsel eller feil.
- Søking etter bestemte detektorer og armaturer.
- Ulike farger angir detektorens, armaturenes og styringenes status.
- Detektorer, armaturer, styringer og statiske symboler har egne ikoner og kan vises i forskjellige lag.

- Hjelpetekster gir god og utfyllende informasjon om forhold i spesielle områder.
- Alle symboler og plasseringer kan lett redigeres ved ombygninger og lignende.
- Det er egne lister for aktive meldinger og historikk. Dette gir god oversikt og dokumentasjon over faktiske hendelser på anlegget. Komplette elektronisk dokumentasjon.
- Utkobling/innkobling gjøres enkelt via hver detektor, gruppe, kjede eller fritt programmerbare makroer.

FireWin-server kobles mot Eltek Fire & Safety's brannvarslingsanlegg eBus via en serietilkobling på RS232 (maks 15m). Protokollen som benyttes, er eComm og den kan med andre ord kobles direkte til en eNode, Delta OP, ANX95 etc. Vi anbefaler at FireWin-serveren kobles mot eBus via eNode med egen strømforsyning (eNode art. nr. 235762, strømforsyning/kabel art. nr. 235750.006). Vi får da en raskere kommunikasjon og behøver ikke galvanisk skille mellom sentralen og FireWin-serveren/PCen.



Ønskes tilkobling over Ethernet gjøres dette sammen med kundens IT-administrator. Hvert TCP/IP-modem får fast IP-adresse av kundens IT-administrator.

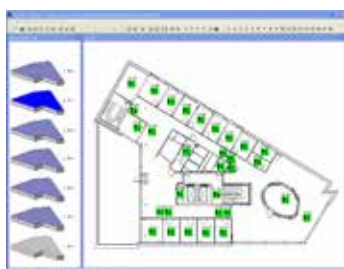

FireWin

Produkt og beskrivelse	Art. nr.	Oppbygning av programvaren: En komplett stand alone FireWin Presentasjon programvare er bygget opp av tre deler; Enbruker lisens, layout og x stk. adresse punkter. Dersom anlegget består av flere klienter, benyttes FireWin klient-nettverk lisens.
FireWin Presentasjon programvare. Enbrukerlisens.	234676	
FireWin layout.	234676.10	
FireWin pr. punkt/adresse	234676.21	
FireWin klient-nettverk. Pris pr. stk.	234676.02	



FireWin Presentasjon Multisite (FWPM)

■ Art.nr. 234676.102

Er det installert FireWin Presentasjon og det er ønskelig med flere anlegg inn til ett sted, benyttes FWPM. Det kjøpes en FWPM-klient per ekstra anlegg som ønskes tilknyttet utover en standard FireWin Presentasjon. Ved å benytte FWPM så er man ikke avhengig av unike sløyfe- og systemnummer på hvert anlegg. Det ivaretas ved at FWPM har tre nivåer for å gjenkjenne hvilket anlegg den kommuniserer med: anleggsnavn, systemnummer og til slutt sløyfenummer. Vanlig FireWin Presentasjon må ha unike system- og sløyfenummer fordi den kun kommuniserer på to nivåer. Har man eksempelvis 20 anlegg kan de alle rapportere til samme PC. Systemet er bygget opp slik at det anlegget som får en automatisk melding, popper opp.

FireWin OPC-Server

FireWin OPC-server er navnet på Eltek Fire & Safetys OPC-serverløsning. OPC-serveren installeres på en maskin av en systemintegrator. For å sette opp OPC-Serveren benytter systemintegratoren en FireWin Exchange-fil (*.fxf) for det aktuelle anlegget. Filen eksporteres fra FireWin Explorer, og inneholder informasjon om anlegget, antall detektorer, kundetekst osv.

FireWin OPC-serveren kobles mot Eltek Fire & Safetys brannvarslingsanlegg eBus via en serietilkobling på RS232 (maks 15m). Protokollen som benyttes er eComm og den kan med andre ord kobles til en eNode, Delta OP, ANX95 etc. Vi anbefaler at OPC-serveren kobles mot eBus via eNode med egen strømforsyning (eNode art. nr. 235762, strømforsyning/kabel art. nr. 235750.006) dersom det er mulig. Vi får da en raskere kommunikasjon og behøver ikke galvanisk skille mellom sentralen og OPC serveren/PCen.

FireWin OPC Server er lisensbelagt programvare. Lisensnummeret er koblet opp mot PCens harddisk. Lisens kan kun brukes på en gitt PC. OPC-serveren støtter oppkobling mot flere anlegg via flere serieporter. Utover lisensen må man bestille antall detektorer/OPC-enheter som skal publiseres via OPC-serveren. For aktivering av lisens, alternativt oppgradering av antall detektorer, må lisensnummer bestilles via kundesenter med henvisning til ordrenummer og prosjekt. Kodenøkkel utleveres med henvisning til et ordrenummer og art nr. Denne fås fra vår tekniske kundesupport.

Produkt og beskrivelse	Art. nr.
OPC-serverlisens, 1 stk lisens for OPC-server. Dette er hovedlisensen og inneholder selve programvaren	251504
OPC-blokk à 100 adresser, En blokk av 100 adresser (OPC -items). Er det 300 adresser på anlegget, trengs det da 3 blokker, er det 350 adresser trengs det 4 blokker osv.	251504.1
OPC-blokk à 1000 adresser (OPC-items).	251504.2

Er det eksempelvis 2800 adresser leveres 1 stk. 251504, 8 stk. 251504.1 og 2 stk. 251504.2 som gir mulighet for opptil 2800 detektorer.

For PC/server, se kap. 6 side 81.

Kapittel 8

Batterier og strømforsyninger



1

2

3

4

5

6

7

8

9

10

11

12

Batterier



Ventilregulerte batterier

Oppladbare, tette blybatterier kan brukes til både mobile og stasjonære anlegg. Batteriene skal ikke etterfylles med vann. De har meget høy pålitelighet og funksjonsstabilitet. Batteriene har lav vekt, lite volum, overladingsbeskyttelse og lang levetid.

Type	Vekt	Dim. (HxBxD)	Bruksområde	Art.nr.
6V1Ah	0,27kg	57x42x51mm		244000
12V0,8Ah	0,35kg	62x25x96mm	NS 10/BSX10	231075
12V1,2Ah	0,57kg	58x43x97mm	BSX 1, 2, 3	244021
12V2,1Ah	1kg	66x35x178mm	AddSecure alarmsender	244024
12V3,4Ah	1,3kg	66,5x67x134mm	BSX 40/BSX80/BSX100	244023
12V7Ah	2,3 kg	100x 65x151mm	ANX 95/ Delta Compact	244028
12V8,5Ah	2,7kg	100x65x151mm	Delta Compact	244025
12V12Ah	3,6kg	101x98x151mm	Kan benyttes i Delta Compact	244030
12V17Ah	5,7kg	167,5 x77x181,5mm		244031
12V26Ah	7,8kg	125x175x166,5mm	ITS-2	244035
12V/35Ah	11,2kg	164x195x130mm		PS12350
12V45Ah	14,5kg	170x165x197mm	ITS-1 NS-2 24/72 & NS-2 24/40	244038
12V/55Ah	17,7kg	137x228x210mm		PS12550
12V/65Ah	21kg	164x348x167mm		PS12650
12V75Ah	23kg	215x168x259mm	ITS-2, Delta Specter	244037
12V100Ah	30,8kg	215x168x305mm	ITS-2, Delta Specter	244040

Strømforsyninger



Strømforsyning EN54 2,5A/17Ah, sort

Honeywell sine strømforsyninger innehar all nødvendig overvåking og standby kapasitet for EN54-4 godkjenning. Enheten leveres i robust stål kabinet og tilbyr en kapasitet på 2,5A og inntil 17Ah backupbatteri. Modellen har en inngang som kan skru av batterilading ved brannalarm, slik at full effekt går til å drifte tilkoblet utstyr. Dette maksimerer kapasiteten, samtidig som overvåkinger ivaretas og utganger beskyttes. I kabinettet er det også avsatt plass til transponder eller annet tilsvarende utstyr slik at dette kan integreres i kabinettet. Enheten har 2 separate spenningsutganger.

■ Art.nr. HLSPS25

Inngangsspenning: 230 V AC
Utgangsspenning: 28VDC +/- 1%
Utgangsstrøm norm: 2,2 A
Utgangsstrøm uten lading: 2,5 A
Frekvens: 50Hz
Dyputladingsbeskyttelse: Ja
IP-grad: IP 30
Dimensjoner (HxBxD):
408 x 377 x 92mm
Farge: Sort
Materiale: Metall
Batteri: 2 stk, inntil 17 Ah
Vekt: 5,5kg u/batteri
Godkjenninger: EN 54-4



Strømforsyning EN54 5A/17Ah, sort

Honeywell sine strømforsyninger innehar all nødvendig overvåking og standby kapasitet for EN54-4 godkjenning. Enheten leveres i robust stål kabinet og tilbyr en kapasitet på 5A og inntil 17Ah backupbatteri. Modellen har en inngang som kan skru av batterilading ved brannalarm, slik at full effekt går til å drifte tilkoblet utstyr. Dette maksimerer kapasiteten, samtidig som overvåkinger ivaretas og utganger beskyttes. I kabinettet er det også avsatt plass til transponder eller annet tilsvarende utstyr slik at dette kan integreres i kabinettet. Enheten har 2 separate spenningsutganger.

■ Art.nr. HLSPS50

Inngangsspenning: 230 V AC
Utgangsspenning: 28VDC +/- 1%
Utgangsstrøm norm: 4,4 A
Utgangsstrøm uten lading: 5 A
Frekvens: 50Hz
Dyputladingsbeskyttelse: Ja
IP-grad: IP 30
Dimensjoner (HxBxD):
408 x 377 x 92mm
Farge: Sort
Materiale: Metall
Batteri: 2 stk, inntil 17 Ah
Vekt: 5,7kg u/batteri
Godkjenninger: EN 54-4



Konverter DC/DC 24/12 V DC, 1,5 A

DCDC omformer som konverterer fra 24V til 12V. Veldig beskjedne mål gjør denne enheten meget anvendelig til montering i kabinetter, koplingsbokser etc.

■ Art.nr. DCDC15H

Inngangsspenning: 18-40 V DC
Utgangsspenning: 1 A/12 V DC (overbelastningsbeskyttet)
Effektivitet: 87%
Temperaturområde: -10 °C - +40 °C
IP-grad: IP 67
Dimensjoner (HxBxD):
48 x 50 x 25mm



Strømforsyning 230 V AC/24 V DC for dørmagneter

Strømforsyning til dørmagneter, DC-kontakter, magnetventiler, aktivatører og andre formål som tåler "grov" likespenning og ikke krever batteri i backup. Strømforsyningen er uten filtrering og regulering. Kan ikke tilkobles batterier eller elektronikk pga høy ripple. Tilpasset montasje på 35mm DIN-skinne.

■ Art.nr. 259508

Inngangsspenning: 230 V AC (+/-6%)
Utgangsspenning: 24 V DC
Utgangsstrøm: 2 A
Frekvens: 47-63 Hz
Effekt ut: 48 W
Ripple: 48%
IP-grad: IP 40
Dimensjoner (HxBxD):
107 x 60 x 126mm
Vekt: 1,4kg

Strømforsyninger



Strømforsyning EN54 2A/17Ah, rød

EN 54-4-sertifisert strømforsyning i RED-serien for både generell bruk og til kritiske applikasjoner, slik som brannalarmsystemer. Alle funksjoner er overvåket, og batteriene er beskyttet mot dyputlading. Strømforsyningen leveres i et solid metallkabinett som beskytter lader og batterier. Kabinettet har plass til batterier på opptil 2x12 V/17 Ah. LCD-displayet gir enkel oversikt over spenningsnivå, strømtrekk osv.

■ Art.nr. EN54-2A17LCD

Inngangsspenning: 230 V AC, 50Hz
Utgangsspenning: 24 V DC
Utgangsstrøm: 2 A
Effekt: 83 W
Overladningsbeskyttelse: Ja
Dyputladningsbeskyttelse: Ja
IP-grad: IP 42
Temperaturområde: -5 °C - +40 °C
Dimensjoner (HxBxD):
420 x 420 x 102mm
Farge: Rød. Materiale: Metall
Batteri: 7Ah, 9Ah og 17ah
NB! 12Ah passer ikke grunnet bredde
Vekt: 9kg
Godkjenninger: EN 54-4, EN 12101-13



Strømforsyning EN54 5A/17Ah, rød

EN 54-4-sertifisert strømforsyning i RED-serien for både generell bruk og til kritiske applikasjoner, slik som brannalarmsystemer. Alle funksjoner er overvåket, og batteriene er beskyttet mot dyputlading. Strømforsyningen leveres i et solid metallkabinett som beskytter lader og batterier. Kabinettet har plass til batterier på opptil 2x12 V/17 Ah. LCD-displayet gir enkel oversikt over spenningsnivå, strømtrekk osv.

■ Art.nr. EN54-5A17LCD

Inngangsspenning: 230 V AC, 50Hz
Utgangsspenning: 24 V DC
Utgangsstrøm: 5 A
Effekt: 138 W
Overladningsbeskyttelse: Ja
Dyputladningsbeskyttelse: Ja
IP-grad: IP 42
Temperaturområde: -5 °C - +40 °C
Dimensjoner (HxBxD):
420 x 420 x 102mm
Farge: Rød. Materiale: Metall
Batteri: 7Ah, 9Ah og 17ah
NB! 12Ah passer ikke grunnet bredde
Vekt: 9,7kg
Godkjenninger: EN 54-4, EN 12101-13



Strømforsyning EN54 7A/28Ah, rød

EN 54-4-sertifisert strømforsyning i RED-serien for både generell bruk og til kritiske applikasjoner, slik som brannalarmsystemer. Alle funksjoner er overvåket, og batteriene er beskyttet mot dyputlading. Strømforsyningen leveres i et solid metallkabinett som beskytter lader og batterier. Kabinettet har plass til batterier på opptil 2x12 V/28 Ah. LCD-displayet gir enkel oversikt over spenningsnivå, strømtrekk osv.

■ Art.nr. EN54-7A28LCD

Inngangsspenning: 230 V AC, 50Hz
Utgangsspenning: 24 V DC
Utgangsstrøm: 7 A
Effekt: 193 W
Overladningsbeskyttelse: Ja
Dyputladningsbeskyttelse: Ja
IP-grad: IP 42
Temperaturområde: -5 °C - +40 °C
Dimensjoner (HxBxD):
420 x 420 x 182mm
Farge: Rød. Materiale: Metall
Batteri: Opptil 28 Ah
Vekt: 11,7kg
Godkjenninger: EN 54-4, EN 12101-13



Strømforsyning EN54 7A/40Ah, rød

EN 54-4-sertifisert strømforsyning i RED-serien for både generell bruk og til kritiske applikasjoner, slik som brannalarmsystemer. Alle funksjoner er overvåket, og batteriene er beskyttet mot dyputlading. Strømforsyningen leveres i et solid metallkabinett som beskytter lader og batterier. Kabinettet har plass til batterier på opptil 2x12 V/40 Ah. LCD-displayet gir enkel oversikt over spenningsnivå, strømtrekk osv.

■ Art.nr. EN54-7A40LCD

Inngangsspenning: 230 V AC, 50Hz
Utgangsspenning: 24 V DC
Utgangsstrøm: 7 A
Effekt: 193 W
Overladningsbeskyttelse: Ja
Dyputladningsbeskyttelse: Ja
IP-grad: IP 42
Temperaturområde: -5 °C - +40 °C
Dimensjoner (HxBxD):
420 x 420 x 182mm
Farge: Rød. Materiale: Metall
Batteri: Opptil 40 Ah
Vekt: 11,7kg
Godkjenninger: EN 54-4, EN 12101-13

Tilbehør strømforsyning



Produkt og beskrivelse	Art. nr.
USB-tilkobling for strømforsyning	INTU
Kurskort 8 kurser	EN54-LB8

Kapittel 9

Testutstyr



1

2

3

4

5

6

7

8

9

10

11

12

Oversikt testutstyr

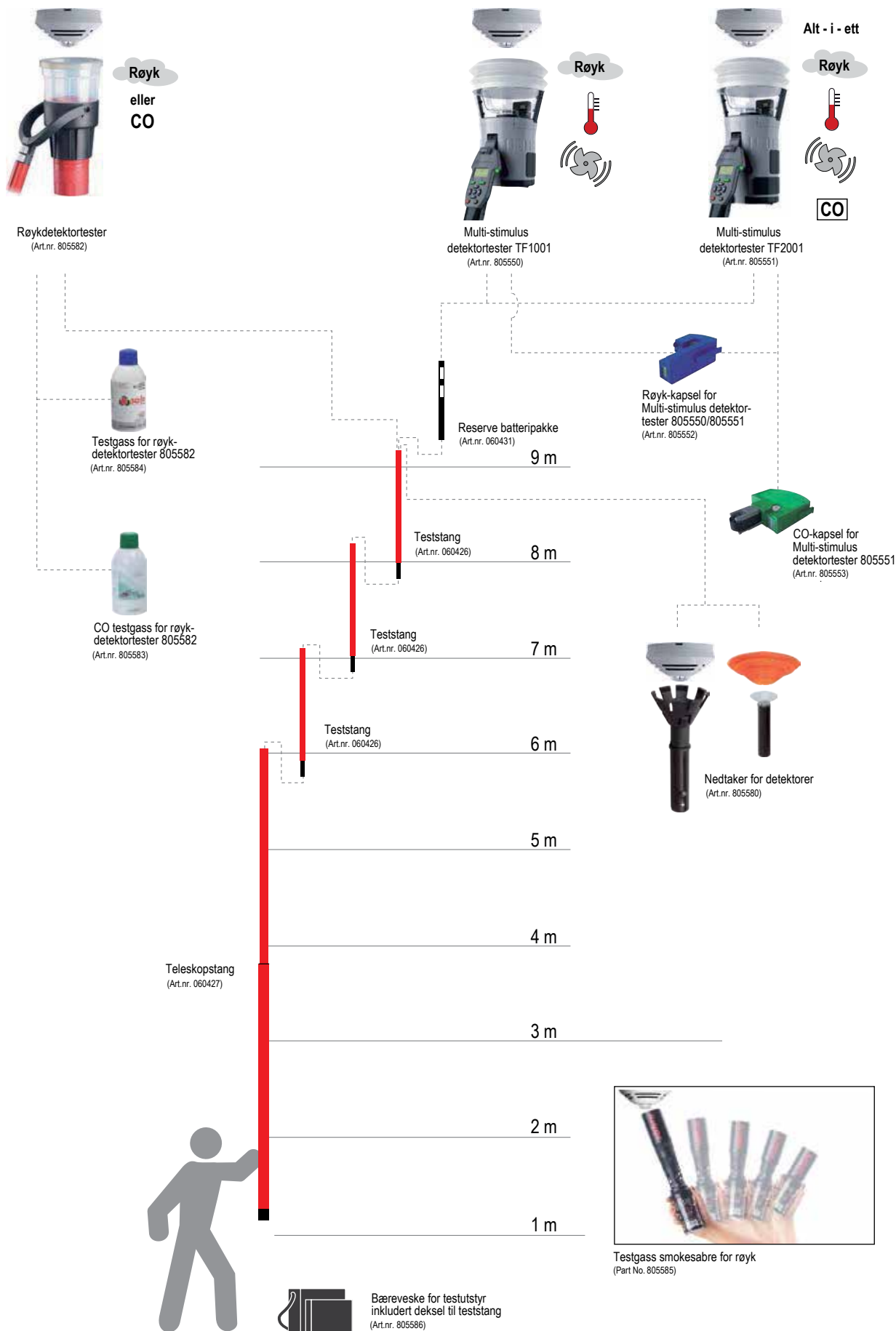

Testutstyr



Røykdetektortester, gass

■ Art.nr. 805582

Testhode for uttesting av detektorer ved bruk av gass. Testgassbeholder plasseres i underkant av testhode og vil ved trykk utløse ønsket mengde gass. Kan brukes til de aller fleste optiske detektorer og CO detektorer. Gass og forlengerstenger bestilles separat.



Røykdetektortester Multi-stimulus TF1001

■ Art.nr. 805550

Røykdetektortester utviklet for testing med større presisjon og uten bruk av gass. Som medie benyttes en spesialolje som testhodet porsjonerer korrekt som røyk etter programmerte nivåer. Dette testhodet har også mulighet til å teste varmedetektorer med innebygget varmeelement.

Testeren blåser også rent detektorkammeret etter test slik at det blir enklere og raskere å tilbakestille testet detektor. Denne testeren kan derfor benyttes til optiske detektorer, varmedetektorer og multikriterie detektorer (Varme/optisk kombinasjon)

Batteridrevet, og det medfølger 2 oppladbare batterier samt lader.

Batteri ladetid: 75-90 minutter
Nivå varmedetektortest:
90°C justerbar til 100°C
Arbeidstemperatur: 5°C til 45°C
Lagring: -10°C til 50°C
Fuktighet: <85% (ikke kondenserende)



Røykdetektortester Multi-stimulus TF2001

■ Art.nr. 805551

Dette er den ultimate testeren som løser de aller fleste oppgaver. I tillegg til funksjonene i TF1001 over, så har denne en egen CO patron som gjør at den også tester CO detektorer samt multikriterie varianter hvor CO er en av kriteriene.

Batteridrevet, og det medfølger 2 oppladbare batterier samt lader.

Batteri ladetid: 75-90 minutter
Nivå varmedetektortest:
90°C justerbar til 100°C
Arbeidstemperatur: 5°C til 45°C
Lagring: -10°C til 50°C
Fuktighet: <85% (ikke kondenserende)



Teststang 1,13m

■ Art.nr. 060426

Dette er en fast stang på 1,13m som kan benyttes med flere tilsvarende stenger eller som forlenger til teleskopstang 060427. Mange teknikere foretrekker å benytte denne type teststang som primær forlenger da den vil dekke behovet i normal takhøyde, og har en langt lavere vekt enn teleskopstangen.



Teststang, teleskop 4,5m

■ Art.nr. 060427

Teststang som i full lengde blir 4,5m, og sammenslått 1,26m og vil være et godt hjelpemiddel når man skal opp i større høyder.



Reserve batteripakke til TF1001/2001 detektortester

■ Art.nr. 060431

Reserve batteripakke (Ni-MH) til detektortestere.



Testgass for holder, optisk

■ Art.nr. 805584

Testgass beregnet for testhode 805582. Gass for testing av optiske detektorer.



Testgass for holder, CO

■ Art.nr. 805583

Testgass beregnet for testhode 805582. Gass for testing av CO detektorer.



Testgass, håndholdt «Smoke sabre»

■ Art.nr. 805585

Dette er en nyutviklet testgass og beholder for bruk rett på detektor. Til forskjell fra tidligere testgasser hvor mye av gassen forsvant ut i rommet, så har denne beholderen en trakt som fører gassen mot detektoren. Et godt hjelpemiddel for enklere testing.

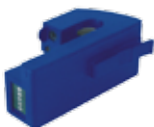

Røyk kapsel for TF1001/2001

■ Art.nr. 805552

Kapsel med testrøyk for multi- stimulus testhode.

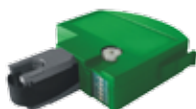

CO kapsel for TF1001/2001

■ Art.nr. 805553

Kapsel med CO medie for multi- stimulus testhode TF2001.



Bæreveske for testutstyr

■ Art.nr. 805586

Vesken er designet for oppbevaring av testhode, testgassbeholdere, ladere og annet tilbehør. Egen separat holder for teststenger hvor det er plass til inntil 4 stenger.

Aspirasjon testrøyk Datax

■ Art.nr. 235522

Sikker for elektronikk.

Aspirasjon testrøyk fyrstikker

■ Art.nr. 251541.110

Pakker á 12 stk.

Aspirasjon røyktabletter

■ Art.nr. 251534

For funksjonstesting av klasse C aspirasjonssystemer. Obs! Tablettene avgir mye lukt.



Esser testgass

■ Art.nr. 769070

Testgass spesielt utviklet for Esser O2T detektorer. Testgassen kan ikke benyttes sammen med røykdetektortester.

Scorpion permanent test-installasjon

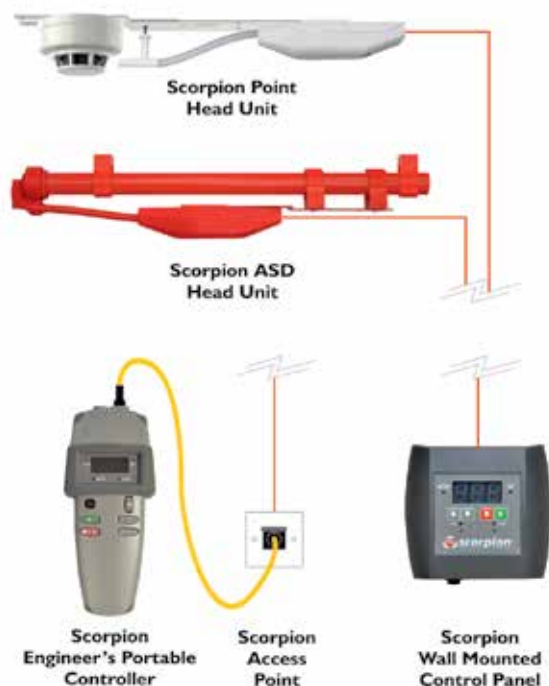

Scorpion for aspirasjon

En unik fastmontert testenhet for aspirasjonssystemer. Monteres i enden av aspirasjonsrøret som gir mulighet for periodisk testing hvor tilgangen til aspirasjonsrørene er utfordrende. Eksempelvis ved store takhøyder, svømmehaller eller rom som normalt ikke er tilgjengelig. Tilkobles testpunkt 256054 eller kontrollenhet 805540.

■ Art.nr. 805541

Arbeidstemperatur: 0°C til 60°C
IP grad: IP20
Fuktighet: <95% ikke kondenserende



Scorpion for punktdetektor

Når detektoren er montert på utilgjengelige plasser som i heis-sjakter eller større takhøyder kan det være fornuftig å fastmontere testenhet som kan fjernstyres. Denne enheten vil kunne teste punktdetektoren effektivt styrt fra Scorpion tilgangspunkt og serviceinstrument eller Scorpion kontrollpanel.

■ Art.nr. 256052

Arbeidstemperatur: 0°C til 60°C
IP grad: IP20
Fuktighet: <95% ikke kondenserende



Scorpion kontrollpanel

Dette er et panel som kan tilkobles fastmontert testutstyr for aspirasjon og punktdetektor. Med denne enheten kan tester utføres periodisk uten annet medbragt utstyr enn en batteripakke. Mengden røyk og tid kan stilles inn på enheten slik at funksjonstest kan utføres samt måling av transporttid for aspirasjonssystem. Kan styre opp til 8 testpunkter med inntil 100m kabelavstand. Driftes av batteripakke 805542.

■ Art.nr. 805540

Arbeidstemperatur: 5°C til 45°C
IP grad: IP40
Fuktighet: <80% ikke kondenserende



Scorpion portabelt testinstrument

Dette er nok den mest effektive løsningen når det er flere separate Scorpion testenheter montert i bygningen. Denne transportable testenheten tilkobles aksesspunktet og du kan enkelt styre testen fra denne håndholdte enheten.

■ Art.nr. 256053



Scorpion aksesspunkt

■ Art.nr. 256054

Tilkoblingskontakt I montasjeboks for opprettelse av tilgangspunkt for Scorpion testinstrument.



Scorpion kontrollpanel batteripakke

■ Art.nr. 805542

Scorpion batteripakke (Ni-MH) benyttes for å gi driftsspenning til Scorpion kontrollpanel ved testing.



Solo universal detektornedtaker

■ Art.nr. 256056

En universal nedtaker som passer til de samme forlengerstengene man bruker til detektortesting. Nedtakeren har gummierte klemmer som kan roteres for riktig dimensjon slik at alle den vil fungere til alle typer detektorer. Krever dog litt større areal rundt detektoren for operasjon.



Nedtaker 717 for IQ8Quad- og 9200-detektorer

■ Art.nr. 805580

Benyttes sammen med teststang.



Nedtakerhode for XP95/S60/S65/Discovery detektorer

■ Art.nr. 251613.04

OBS. Bildet avviker noe da det viser den gamle teststangen.

Kapittel 10

Dørholdemagneter



1

2

3

4

5

6

7

8

9

10

11

12

Elektriske dørholdere

- Dørholdemagneter med høy kapasitet til bygninger med behov for automatisk dørlukking i forbindelse med brannalarm

- Lavprofil
- Enkel kabelføring
- Integrert utløserknapp
- Utløserstift
- Kan monteres på vegg, gulv og i tak
- Ankerplate for montering på dør
- Leveres med passende ankerplate

Dørholdemagneter brukes for å holde oppe dører som vanligvis lukkes ved brannalarm, for å gjøre passasje enklere. Ved brannalarm vil spenningen til magneten kuttes og døren lukkes for å hindre spredning av brann og røyk. En fjærbelastet utløserstift i senter av magneten sikrer at døren slipper når spenningen kuttes, og at ikke eventuell restspenning holder døren igjen. Dette sikrer raskere lukking. Dørholderen har også integrert utløserknapp, slik at døren kan lukkes uten å involvere brannalarmanlegget.

Dørholdemagnetene er designet for å være i overensstemmelse med de siste kravene i EN1155 og DIN EN14637.





Dørholdemagnet vegg, kapslet 400N

Dette er en stilren veggmontert 24VDC dørholder i kapslet utgave. Den har fjærbelastet utløserstift og integrert utløserknapp og leveres med passende ankerplate for montering på dør, art.nr. 960110.

■ Art.nr. 960120

Strøm (normal): 0,067A
Effekt: 1,6W
Volt: 24 V DC
Holdekraft: 400N
Tetthetsgrad: IP54
Dim. (HxBxD): 110x85x38mm
Vekt: 600g
Godkjenninger: EN1155, CPR, EN14637



Dørholdemagnet vegg, kapslet 850N

Dette er en stilren veggmontert 24VDC dørholder i kapslet utgave. Den har fjærbelastet utløserstift og integrert utløserknapp og leveres med passende ankerplate for montering på dør, art.nr. 960114.

■ Art.nr. 960119

Strøm (normal): 0,092A
Effekt: 2,2W
Volt: 24 V DC
Holdekraft: 850N
Tetthetsgrad: IP54
Dim. (HxBxD): 110x85x38mm
Vekt: 1000g
Godkjenninger: EN1155, CPR, EN14637



Dørholdemagnet gulv/vegg/tak, 150/175mm

Dette er en stilren 24VDC dørholder med dreibart hode som kan monteres på vegg, gulv og i tak. Den har fjærbelastet utløserstift og integrert utløserknapp. Den leveres med passende ankerplate for montering på dør, art.nr. 960110.

■ Art.nr. 960121

Strøm (normal): 0,067A
Effekt: 1,6W
Volt: 24 V DC
Holdekraft: 400N
Tetthetsgrad: IP54
Dim. (HxBxD): 80x90x150/175mm
Vekt: 800g
Godkjenninger: EN1155, CPR, EN14637



Dørholdemagnet gulv/vegg/tak, 300/325mm

Dette er en stilren 24VDC dørholder med dreibart hode som kan monteres på vegg, gulv og i tak. Den har fjærbelastet utløserstift og integrert utløserknapp. Den leveres med passende ankerplate for montering på dør, art.nr. 960110.

■ Art.nr. 960122

Strøm (normal): 0,067A
Effekt: 1,6W
Volt: 24 V DC
Holdekraft: 400N
Tetthetsgrad: IP54
Dim. (HxBxD): 80x90x300/325mm
Vekt: 1000g
Godkjenninger: EN1155, CPR, EN14637



Dørholdemagnet gulv/vegg/tak, 450/475mm

Dette er en stilren 24VDC dørholder med dreibart hode som kan monteres på vegg, gulv og i tak. Den har fjærbelastet utløserstift og integrert utløserknapp. Den leveres med passende ankerplate for montering på dør, art.nr. 960110.

■ Art.nr. 960130

Strøm (normal): 0,067A
Effekt: 1,6W
Volt: 24 V DC
Holdekraft: 400N
Tetthetsgrad: IP54
Dim. (HxBxD): 80x90x450/475mm
Vekt: 1300g
Godkjenninger: EN1155, CPR, EN14637



Dørholdemagnet vegg, 400N

Dette er en stilren veggmontert 24VDC dørholder med fjærbelastet utløserstift og integrert utløserknapp. Leveres med passende ankerplate for montering på dør, art.nr. 960110.

■ Art.nr. 960124

Strøm (normal): 0,067A
Effekt: 1,6W
Volt: 24 V DC
Holdekraft: 400N
Tetthetsgrad: IP54
Dim. (HxBxD): 55x55x33mm
Vekt: 500g
Godkjenninger: EN1155, CPR, EN14637



Dørholdemagnet vegg, 1372N, kraftig

Dette er en stilren og kraftig 24VDC dørholder som kan monteres på vegg. Den har fjærbelastet utløserstift og integrert utløserknapp. Ankerplate for montering på dør, art.nr. 960115 selges separat. Egnert til tyngre brannskyvedører.

■ Art.nr. 960126

Strøm (normal): 0,063A
Effekt: 1,5W
Volt: 24 V DC
Holdekraft: 1372N
Tetthetsgrad: IP54
Dim. (HxBxD): 75x116x43mm
Vekt: 1000g
Godkjenninger: EN1155, CPR, EN14637



Dørholdermagnet brakett for gulvmontasje

Braketten brukes sammen med kapslede dørholdemagneter, art.nr. 960119 og 960120.

■ Art.nr. 960129

Dim. (HxBxD): 128x95x80mm
Vekt: 650g



Dørholdermagnet brakett veggmontasje 150mm

Braketten brukes sammen med kapslede dørholdemagneter, art.nr. 960119 og 960120.

■ Art.nr. 960127

Dim. (HxBxD): 100x140x150mm
Vekt: 650g



Dørholdermagnet brakett veggmontasje 300mm

Braketten brukes sammen med kapslede dørholdemagneter, art.nr. 960119 og 960120.

■ Art.nr. 960128

Dim. (HxBxD): 100x140x300mm
Vekt: 650g



Dørholdermagnet anker 55mm

Ankerplaten passer til 400N dørholder.

■ Art.nr. 960110

Dim. (HxBxD): 55x55x55mm
Vekt: 15g



Dørholdermagnet anker 65mm

Ankerplaten passer til 850N dørholder.

■ Art.nr. 960114

Dim. (HxBxD): 75x75x55mm
Vekt: 25g



Dørholdermagnet anker 75mm

Ankerplaten passer til 1372N dørholder.

■ Art.nr. 960115

Dim. (HxBxD): 75x75x56mm
Vekt: 45g

Kapittel 11

Diverse



- Hjemmevarslere s. 102
- Tilbehør perifert utstyr s. 104
- Kabler og plugger s. 106
- Nøkkelsafer s. 106
- Sprinklerkontrollboks s. 107
- Svenska skylt s. 108
- Apollo-utstyr s. 111

1

2

3

4

5

6

7

8

9

10

11

12

Hjemmevarslere



Røykvarsler Ei146 nettdrevet, optisk

Dette er en optisk røykvarsler som drives av 230VAC direkte fra strømmettet, men den har også et 9V alkalisk batteri som backup ved nettfeil. 9V batteriet vil vare opptil 4 år i standby modus, og kan drive røykvarsleren i opptil 2 år ved nettfeil. Den leveres med en Easi-Fit base som muliggjør en rask og enkel installasjon samtidig som det er enkelt å ta løs detektorhodet og erstatte det. Easi-Fit basen kobler automatisk inn 230VAC og batteriet når detektorhodet settes på plass. Ytterligere funksjoner som et effektivt optisk kammer med insektsnett for reduksjon av falske alarmer, og mulighet for sammenkobling av inntil 12 enheter slik at en alarm på en av varslerne vil varsle de andre i kjeden. Ei146 har en innebygget krets som undertrykker toppler i spenningsnettet og RF interferens slik at den er ytterligere beskyttet mot falske alarmer forårsaket av ytre påvirkninger.

■ Art.nr. 251581.004

Dim. (HxBxD): 152 x 152 x 50mm
Vekt: 345g
Farge: Hvit
Volt: 230
Batteritype: 9V alkalisk
Arbeidstemp: 0 - 40 C°
Godkjenninger: NS-EN 14604



Ei146 sokkel for trådløs sammenkobling

Sokkel som muliggjør trådløs sammenkobling av inntil 12 Ei146 detektorer i et system.

■ Art.nr. 251581.005



Røykvarsler XS100 optisk

Honeywell har produsert denne avanserte røykdetektoren for hjemmebruk, og er et resultat av mer enn 50 års erfaring i utvikling av pålitelige deteksjonssystemer til kontor og industri. XS100 er en detektor som er enkel å montere. Etter montasjen skal detektoren passe på deg og din familie uavbrutt i de neste 10 år uten at du trenger å bekymre deg for batteriskift. Detektoren leveres nemlig med 10 års batteri innebygget og skal ikke skiftes ut før detektoren trenger en etterfølger. Så sikre er vi på detektorens egenskaper at vi gir deg livstidsgaranti på 10 år med på kjøpet!

■ Art.nr. XS100-DA

Dim.: Ø=116mm, D=42mm
Vekt: 185g
Farge: Hvit
Deteksjon: Optisk
Driftsspenning:
Innebygget batteri, ikke utskiftbart
Arbeidstemp: -10 - +55 C°
Fukt: 25-95% ikke kondenserende

Trådløs modul for røykvarsler XS100-DA

Dette er trådløs modul for røykvarsler XS100 optisk (DA). Med denne smarte trådløse modulen skaper du deg et trådløst, seriekoblet system av ypperste kvalitet. Modulen settes enkelt inn i alle røyk og CO alarmer i Honeywell sin nye X-serie og seriekobler dermed varslere med hverandre.

■ Art.nr. XW100-DA

Hjemmevarslere, CO-detektorer



XC70 Karbonmonoksid (CO) alarm

Grunnmodellen XC70 har indikatorlamper, som viser enhetens status. Alle modellene har også en lydutgang og en TEST/LYDLØS knapp.

- 7 års garanti
- Innebygget batteri

■ Art.nr. XC70-DA

Dim. (HxBxD): 72 x 100 x 36mm
Vekt: 135g
Farge: Hvit
Deteksjon: CO
IP: 44
Strømforsyning:
Innebygget batteri, ikke utskiftbart
Arbeidstemp: -10 - +45 C°
Fukt: 25-95% ikke kondenserende



XC100 Karbonmonoksid (CO) alarm

XC100 har i tillegg til indikatorlamper som viser enhetens status, et tydelig felt som viser alarmbeskjed. Alle modellene har også en lydutgang og en TEST/LYDLØS knapp.

- 10 års garanti
- Tydelig alarmbeskjed
- Innebygget batteri

■ Art.nr. XC100-DA

Dim. (HxBxD): 72 x 100 x 36mm
Vekt: 135g
Farge: Hvit
Deteksjon: CO
IP: 44
Strømforsyning:
Innebygget batteri, ikke utskiftbart
Arbeidstemp: -10 - +45 C°
Fukt: 25-95% ikke kondenserende



XC100D Karbonmonoksid (CO) alarm

XC100D har indikatorlamper som viser enhetens status, et tydelig felt som viser alarmbeskjed og LCD-skjerm som viser CO-nivå. Alle modellene har også en lydutgang og en TEST/LYDLØS knapp.

- 10 års garanti
- Tydelig alarmbeskjed
- LCD-skjerm som viser CO-nivå
- Innebygget batteri

■ Art.nr. XC100D-DA

Dim. (HxBxD): 72 x 100 x 36mm
Vekt: 135g
Farge: Hvit
Deteksjon: CO
IP: 44
Strømforsyning:
Innebygget batteri, ikke utskiftbart
Arbeidstemp: -10 - +45 C°
Fukt: 25-95% ikke kondenserende

Alle X-Serie alarmene kan kobles sammen med vår trådløse modul art.nr. XW100-DA.

1

2

3

4

5

6

7

8

9

10

11

12

Tilbehør perifert utstyr



Hus for kanaldetektor, universal

■ Art.nr. 235555.01

Benyttes der det er ønskelig å overvåke luften i ventilasjonskanaler. Inneholder hus i klar plast samt prober for til/fra- luft i ventilasjonskanal. Enheten leveres uten sokler. Alle sokler og detektorer i vårt sortiment kan benyttes sammen med denne enheten. Enheten får undertrykk og "suger" dermed inn luftprøver fra ventilasjonsrørene. Inneholder luften røykpartikler, vil dette detekteres og alarm vil bli gitt via brannalarmsystemet. Programmerte styringer etc vil bli iverksatt. Kan benyttes for alle våre detektorer. Leveres uten detektor og sokkel, som bestilles separat.

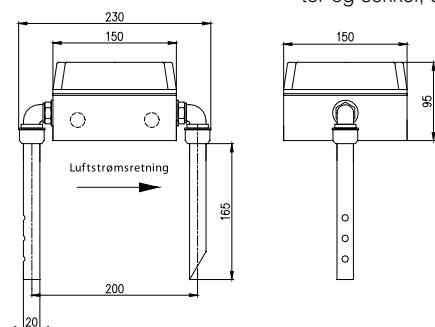

Brakett universal for feste på stag

■ Art.nr. 243213.01

Benyttes for rask montasje av detektorer under datagulv, på stag for kabelbroer etc. Skrues enkelt på stagbeinet 8-12mm. Ferdighull for montering av detektorene. Kan benyttes for alle detektorsokler.



IQ8Quad himlingsadapter

■ Art.nr. 805577

Adapteret benyttes ved montasje i himlingsplater som skades lett for å forenkle gjennomføring av kabler. Leveres i pakker á 10 stk. Godt egnet til alle typer detektorer og produkter som trenger kabelinnfesting mot himling. Kablene/rørene stripses fast i himlingsadapteret, og adapteret festes med de samme skruene som detektorsokkelen. Sokkelen under himling og adapteret over.

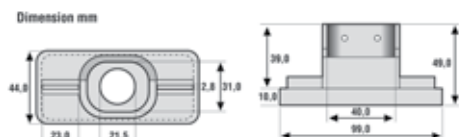

Vanntett boks transpondere/I/O-enheter etc

■ Art.nr. 251576

Universalboks for bruk til diverse formål, leveres med 4 stk. PG 13,5 nipler.

Tetthet: IP 65
Mål: 159 x 249 x 58mm
Farge: Lys grå
Høyde inkl. nipler: ca. 270mm

Tilbehør perifert utstyr



Heisanordning for detektorer

■ Art.nr. 251577

Denne anordningen er laget for å lette drift og vedlikehold av detektorer på vanskelig tilgjengelige steder. Gjør det mulig å heise ned detektoren ved vedlikehold etc. Detektorene (soklene) festes på den medfølgende platen. Opptil 19 meter takhøyde. Kabel og koblingsboks medfølger.



ABDL dørstyringskort

■ Art.nr. 251602.01

Kort for overvåkning av AB DL-dører iht dansk standard. Som boks kan art.nr 788650.10 benyttes. Samme boks som for transpondere.



Relémodul enkel kontakt

■ Art.nr. AWZ517

AWZ517 er et relé som kan brukes til det meste. Funksjonsmessig har den et polaritetsuavhengig vekselrelé, LED indikasjon når aktivert og sikring på reléutgang. Veldig praktisk med tanke på montering, da den leveres med dobbeltsidig tape på baksiden, samt mulighet til å feste med skruer.

Volt: 24



Relémodul dobbel kontakt

■ Art.nr. AWZ508

AWZ508 er et relé som kan brukes til det meste. Funksjonsmessig har den to polaritetsuavhengig vekselreleer, LED indikasjon når aktivert og mulighet for både positiv og negativ triggering. Veldig praktisk med tanke på montering, da den leveres med dobbeltsidig tape på baksiden, samt mulighet til å feste med skruer.

Volt: 12/24



Klebefot for printkort

■ Art.nr. MM054

Praktiske klebeføtter beregnet for festing av kretskort som har 6mm festehull mot flatt underlag slik som i kabinetter og sentraler. Et praktisk hjelpemiddel for teknikeren.

Produkt og beskrivelse	Art. nr.
Varmeelement 2,8 w/24 V DC for detektor. Benyttes sammen med tett underlagsboks og vanlig romtermostat (termostat leveres ikke av oss). Varmeelementet har kapasitet til å heve temperaturen i detektoren med ca 15 grader i forhold til omgivelsestemperaturen. Det må benyttes ekstern termostat dersom omgivelsestemperaturen der detektorene er montert kan bli høyere enn +25 grader.	259529
Manuell melder, vippelokk for nye konvensjonelle og Apollo	PS200
Manuell melder. Reserveglass for gamle meldere	G41482
Manuell melder. Test/reset-verktøy 10pk. for gamle og nye manuelle meldere (ikke IQ8)	SC070
Manuell melder. Værhus øker tetthet til IP 43	259507
Brannmannsnøkkel	10340/1
Brannmannsnøkkel, stor for tegningsskap etc.	09-BNyckel
Sprinkler kontrollboks, ekstra nøkkel	251559

Kabler og plugger / nøkkelsafer

Kabel/plugger

Produkt og beskrivelse	Art. nr.
Kabel for brannsentral – PC 9-pinnars kabel som benyttes til forskjellige applikasjoner som en midlertidig forbindelse mellom brannsentral og PC. Kan brukes f.eks. til følgende: Nedlastning fra FireWin Explorer til ANX 95/Delta OP, utskrift fra brannsentral der PC benyttes som printer. Kan ikke benyttes som fast oppkobling, da den ikke har galvanisk skille (jordfeil). Kabelen er ikke fullkoble, dvs. noen av pinnene er ikke i bruk. Lengde 9 m.	235750
Kabel eNode - PC 9-pinnarskabel for tilkobling av eNode mot PC. 24 V plug-in strømforsyning for eNode er inkludert. Benyttes for permanent tilkobling av PC til eBus for f.eks. FireWin og Delta Terminal. Strømforsyningen plugges i samme el-uttak som PCen. Oppnår da galvanisk skille mellom brannsentralnettverk og PC via eNoden. Dette gjør eget separat galvanisk skille overflødig. Lengde 9 m.	235750.006
Kabel for Delta DA/Delta OP mot eNode. 9-pinnars kabel for tilkobling av eNode til COM-porten på DA/OP. Lengde: 0,5m	235750.010
Kabel for ANX 95 – eNode 9-pinnars kabel for tilkobling av eNode til COM2 på ANX 95. Kabelen følger med eNode. Lengde 0,5 m.	235750.004
Multikabel mellom Delta DA og OP	30687.003
RS232 kommunikasjonskabel mellom Delta DA og OP	30687.008
Kabel eNode – eNode 9-pinnars kabel for sammenkobling av 2 stk. eNoder som en "rygg mot rygg"-kobling. Benyttes der eNodene splitter eBus stamkabelen i 2 deler for å oppnå "forsterkning" av eBus-linjen, eller som galvanisk skille av kommunikasjonskablene mellom f.eks. 2 forskjellige bygg. Separat tilkobling av 24 V forsyningsspenning til eNodene. Lengde 0,75 m.	235750.008
Batterikabel for Delta DA	30687.001



Art.nr. 245020 - Nøkkelsafe
Dim: B:227 x H:165 x D:90mm



Art.nr. 235755 -
Nøkkelsafesylinder
Dim: Ø:168 x D:90mm

Nøkkelsafer

Nøkkelsafesylindere og nøkkelsafer leveres med hengslet dør i rustfritt stål og Kromer Convar omprogrammerbar nøkkellås som har over 700 000 nøkkelvarianter. Nøkkelsafene leveres innstilt på standard nøkkel/verktøynøkkel. Brannvesenet vil omprogrammere til sin unike nøkkel etter montering. (Dette gjøres når alarm er tilkoblet og hovednøkkel til bygget legges inn.) En magnetkontakt (NC) med tilkobling til alarmanlegget gir signal ved åpningsforsøk eller kutting av kabelen. Magnetkontakten tilkobles av godkjent installatør av anlegget. NC-kontakten kobles direkte til alarmoverføringsenhet (alarmsenderen), og varsler brannvesenet om noen prøver å bryte den opp. Nøkkelsafene er testet etter Forsikringsselskapenes Godkjenningsnemnd (FG) sine krav.

Monteringsveiledning:

Nøkkelsafe, art.nr 245020: Lag et passende hull i vegg for nøkkelsafen, armeres i topp og bunn før fastmuring. Det kan også som ekstra sikkerhet brukes to ekspansjonsbolter innvendig i boksen. NB! Husk hull gjennom vegg for alarmtilkobling, Ø 6-8mm. Hullet må være 2-3mm større enn boksen.

Nøkkelsafesylinder, art.nr 235755: Anbefalt kjernebor 170mm. Tilpass nøkkelsafen i hullet, legg så en blanding av betonglim rundt hele safen før den monteres i hullet. Safen monteres så fast med 2 stk ekspansjonsbolter, Ø 10-12mm. NB! Husk hull gjennom vegg for alarmtilkobling, Ø 6-8mm.

Produkt og beskrivelse	Art. nr.
Nøkkelsafe, kvadratisk	245020
Nøkkelsafe, sylindrisk	235755

Sprinklerkontrollboks



Sprinklerkontrollboks

Sprinklerkontrollboks benyttes for tilkobling av pressostat (strømningsvakt) fra sprinkelanlegg for å gi alarm på brannsentral ved utløst sprinkler. Boksen har en nøkkelbryter for utkobling av sprinkler ved vedlikehold eller test. I utkoblet tilstand gis ikke alarm på brannsentral, og strømningsvakt kan da testes lokalt. Enheten har lysdiode for alarm, utkobling og mottatt signal fra strømningsvakt ved test. Art.nr. 242993 og 242993.11 behøver ikke tilførsel av ekstern 24 V. Konvensjonell sprinklerkontrollboks kan også benyttes på BSX-80/100. Art. nr. 242993.11 har innebygget isolator. Sprinklerkontrollboksen kan også overvåke hovedstengeventil for sprinkler (NC)

Tetthetsgrad: IP40
Vekt : 0,74kg
Dim.: HxBxD = 75 x 150 x 200mm
Normalstrøm: 3,4 mA
Maks strøm: 23 mA

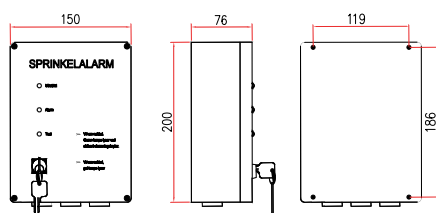

Produkt og beskrivelse	Art. nr.
Sprinklerkontrollboks med adresse for IQ8Quad (med isolator)	242993.11
Sprinklerkontrollboks med adresse, Apollo	242993



Modul LOT-1 sløfededrevet utkoblingsenhet

Utkoblingsenheten benyttes der det er ønskelig å lokalt koble ut en detektor eller en gruppe detektorer for en kortere tidsperiode. Enheten tilkobles Esser detektorsløyfe, annen driftspenning eller tilkobling er ikke nødvendig. Enheter som skal kobles ut, må være montert på samme detektorsløyfe som utkoblingsenheten og være adressert med stigende adressering. Detektoradresser som skal kobles ut programmeres enkelt i driftsettelsesverktøyet FireWin Explorer.

■ Art.nr. 235684

Tetthetsgrad: IP44
Vekt : 1,1kg
Dim.: HxBxD = 200 x 151 x 76mm
Farge: Lys grå
Materiale: ABS

1
2
3
4
5
6
7
8
9
10
11
12

Svenska skyltar och tablåer, med skruvhål



Indikeringstablå för dolda detektorer (1 LED)

Används för optisk indikering av utlöst branddetektor som sitter dolt monterad. T.Ex. ovan undertak. Indikeringen placeras logiskt så nära detektorn som möjligt.

Ram för indikeringstablå art. nr. 243122

- Utförande: Täcklock i storlek 84x84x11,5mm av polarvit (NCS S 0502-Y) ABS-plast Röd symbol och tExt samt 8mm röd lysdiod.
- Montage: Infällt i rund apparatdosa med skruvavstånd c/c 60mm. Utanpåliggande i ram för indikeringstablå. Art.nr. 243122.

■ Art.nr. 243122.01

Driftspänning: 5 – 24 V DC
Strömförbrukning: 1 mA/lysdiod
Anslutning till 2-polig plint för varje lysdiod.
OBS! Tablå är polaritetberoende och skall anslutas från detektorsockels skruv R+ till + på tablå och R- till - på tablå.



Art.nr 259563

Produkt och beskrivning	Art. nr.
Delta OP instruktionsskylt, svensk	259563
Delta OR-skåp, skylt	14332.713
Dekal "dold detektor" klistras på 781814, 5 stk. dekal	259562.5
Kontrolljournal "Swelarm"	234640.002



Art.nr 14332.713



Art.nr 259562.5



Art.nr 234640.002



Art.nr 259562.1

Produkt och beskrivning	Art. nr.
Dekal IQ8Quad "utrymningslarm", svensk, 10 stk. pr. ark	259562.1
Dekal IQ8Quad "brandlarm", svensk, 10 stk. pr. ark	259562.2
Dekal IQ8Quad "siren symbol", 10 stk. pr. ark	259562.3



Art.nr 259562.2



Art.nr 259562.3



Dörrstängningsknapp, svensk

■ Art.nr. 251494









Brytaren har svensk text.



Skylt brandlarm 80x50mm, med skruvhål

■ Art.nr. 243265.001

Svenska skyltar och tablåer, med skruvhål

	<p>Skylt dold branddetektor 80x50mm</p>	<p>■ Art.nr. 243265.002</p>
	<p>Skylt utrymningslarm 80x50mm</p>	<p>■ Art.nr. 243265.003</p>
	<p>Skylt utrymningslarm 160x50mm</p>	<p>■ Art.nr. 243265.005</p>
	<p>Skylt branddörrstängning 80x50mm</p>	<p>■ Art.nr. 243265.006</p>
	<p>Skylt brandlarm A5 210x150mm</p>	<p>■ Art.nr. 243265.007</p>
	<p>Skylt styrenhet 80x30mm</p>	<p>■ Art.nr. 243265.008</p>
	<p>Skylt adressenhet 80x30mm</p>	<p>■ Art.nr. 243265.009</p>
	<p>Skylt aktiverar utrymningslarm 90x60mm</p>	<p>■ Art.nr. 243265.010</p>
	<p>Skylt aktiverar utrymningslarm/räddningstjänst 90x60mm</p>	<p>■ Art.nr. 243265.011</p>

1

2

3

4

5

6

7

8

9

10

11

12

Svenska skyltar och tablåer, med skruvhål



Skylt aktiverar utrymningslarm 135x90mm

Art.nr. 243265.012



Skylt aktiverar utrymningslarm/räddningstjänst 135x90mm

Art.nr. 243265.013



Skylt brandlarm 90x25mm

Art.nr. 253265.036



Skylt vid aktivering av larmknapp larmas räddningstjänsten 90x35mm

Art.nr. 253265.023



Skylt vid aktivering av larmknapp aktiveras utrymningslarm 90x50mm

Art.nr. 253265.013



Skylt brandlarm när larmsignal ges utrym byggnaden 80x30mm

Art.nr. 253265.081



Skylt brandlarm när larmsignal ges utrym byggnaden 160x60mm

Art.nr. 253265.082



Skylt brandlarm när larmsignal ges utrym byggnaden 240x90mm

Art.nr. 253265.083

Apollo sentraler, detektorer, manuelle meldere og tilbehør



Apollo sentraler

Miljøkrav/godkjenning: NS-EN54

Mer informasjon om Apollo produktene finnes på vår hjemmeside www.hls-eltek.no.

Produkt og beskrivelse	Art. nr.
Delta Compact Apollo 2 sløyfer med eBus, norsk	251070.21
Delta Compact Apollo 2 sløyfer med eBus, svensk	251074.21
Delta Compact Apollo 2 sløyfer med eBus, dansk	251075.21
Delta Compact Apollo 2 sløyfer med eBus, finsk	251077.21
Delta Compact Apollo 4 sløyfer med eBus, norsk	251070
Delta Compact Apollo 4 sløyfer med eBus, svensk	251074.4
Delta Compact Apollo 4 sløyfer med eBus, dansk	251075.4
Delta bisentral Apollo 4 sløyfer med eBus	251071
Delta DA Apollo	251247
Delta DA Apollo med eBus	251247.1



Apollo detektorer og tilbehør

Mer informasjon om Apollo produktene finnes på vår hjemmeside www.hls-eltek.no.

Produkt og beskrivelse	Art. nr.
Discovery varmedetektor	235157
Discovery optisk røykdetektor	235156
Discovery multisensor	235160
XP95 optisk røykdetektor	235106
XP95 varmedetektor 60 °C, A2S 54-70 °C	235107
XP95 varmedetektor område 90 °C, CS 84-100 °C	235110
XP95/Discovery sokkel	235101
XP95/Discovery sokkel, rele	235101.001
XP95/Discovery sokkel med isolator	235128
Tett underlagsboks for Orbis/S65/XP95 og Discovery detektor	235562



Apollo manuelle meldere og tilbehør

Mer informasjon om Apollo produktene finnes på vår hjemmeside www.hls-eltek.no.

Produkt og beskrivelse	Art. nr.
Manuell melder, Apollo XP95	251618
Manuell melder, Apollo XP95 IP 67	235124.01
Manuell melder vippeløkk, ny type	PS200
Manuell melder vippeløkk, ny type, svensk	251615.20
Manuell melder, test/reset-verktøy, 10pk.	SC070

Apollo sentraler, detektorer, manuelle meldere og tilbehør



Apollo adresseenheter

Mer informasjon om Apollo produktene finnes på vår hjemmeside www.hls-eltek.no.

Produkt og beskrivelse	Art. nr.
Bryter adr. enhet Switch monitor plus, boks	236001
Bryter adr. enhet Switch monitor plus, DIN-skinne	236002
Bryter adr.enhet/ Mini Switch monitor, Miniatur	251422.10
Bisløyfeenhet/Zone monitor unit	242985.001
Bisløyfeenhet/m. isolator/ Zone monitor unit m. isolator	251418
En kanal I/O- enhet Input/output unit, boks	251401
En kanal I/O- enhet Input/DIN-skinne	251402
3-kanals I/O- enhet XP95/3 channel I/O united XP95	251514
Vannrett boks for DIO	251576
Boks IP67 m/transparent lokk og DIN-skinne, 4U, 180x125x130	251595.01
Boks IP67 m/transparent lokk og DIN-skinne, 10U, 225x180x130	251595.02



Apollo XP95 Ex-utstyr

Mer informasjon om Apollo produktene finnes på vår hjemmeside www.hls-eltek.no.

Produkt og beskrivelse	Art. nr.
XP95 Optisk detektor EExia	235136
XP95 Varmedetektor EExia, A2S 54-70°C	235137
XP95 Sokkel EExia	235134
XP95 manuell melder EExia	235133
Protokollomformer 1 kanal	235138
Isolatorbarriere 1 kanal	235131-L7



Honeywell Life Safety AS

Postboks 3514, 3007 Drammen, Norway
fire.safety@honeywell.com
www.hls-eltek.no

Honeywell Life Safety AS

lifesafety.sweden@honeywell.com
www.eltek.se

Honeywell Life Safety AS

fire.safety@honeywell.com
www.hls-eltek.dk

Med forbehold om endringer.

Produktkatalog Brannalarm 2017 | Rev 1.0 | 10/2017
© 2017 Honeywell International Inc.

